

GRAPHITE

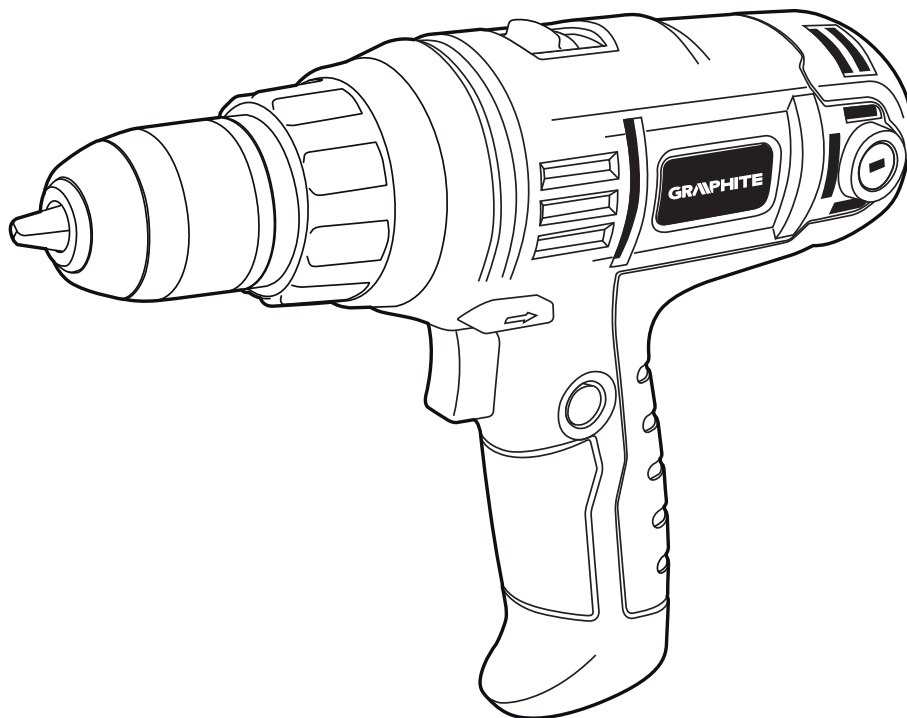

PL WIERTARKO-WKRĘTARKA SIECIOWA

GB ELECTRIC DRILL DRIVER

DE NETZBOHRSCHRAUBER

RU ДРЕЛЬ-ШУРУПОВЕРТ ЭЛЕКТРИЧЕСКАЯ

UA ДРИЛЬ-ШРУБОВЕРТ ДРОТОВИЙ

HU HÁLÓZATI FÚRÓCSAVARÓZÓ

RO BORMASINA – SURUBELNITA, DE RETEA

CZ SÍŤOVÁ VRŤAČKA / ŠROUBOVÁK

SK SIEŤOVÝ VŤTACÍ SKRUTKOVÁČ

SI ELEKTRIČNI VRTALNIK-VIJAČNIK

LT ELEKTRINIS GRĘŽTUVAS - SUKTUVAS

LV ELEKTROTĪKLA URBJMAŠĪNA-SKRŪVGRIEZIS

EE ELEKTRITRELL-KRUVIKEERAJA

BG ПРОБИВЕН ЕЛЕКТРИЧЕСКИ ВИНТОВЕРТ

HR ELEKTRIČNA BUŠILICA IZVIJAČ

SR ELEKTRIČNA BUŠILICA-ODVIJAČ

GR ΚΑΛΩΔΙΑΚΟ ΔΡΑΠΑΝΟΚΑΤΣΑΒΙΔΟ

ES TALADRADO ATORNILLADOR ELÉCTRICO

IT TRAPANO AVVITATORE

10^{*} LAT
DOSTĘPNOŚCI
CZĘŚCI ZAMIENNYCH

Sprawdź dostępność
części zamiennych
do tego produktu

skanując kod QR
lub wchodząc na
gtxservice.pl



58G792



PL	INSTRUKCJA OBSŁUGI	6
GB	INSTRUCTION MANUAL	9
DE	BETRIEBSANLEITUNG	11
RU	РУКОВОДСТВО ПО ЭКСПЛУАТАЦИИ	13
UA	ІНСТРУКЦІЯ З ЕКСПЛУАТАЦІЇ	16
HU	HASZNÁLATI UTASÍTÁS	18
RO	INSTRUCTIUNI DE DESERVIRE	20
CZ	INSTRUKCE K OBSLUZE	22
SK	NÁVOD NA OBSLUHU	24
SI	NAVODILA ZA UPORABO	26
LT	APTARNAVIMO INSTRUKCIJA	28
LV	LIETOŠANAS INSTRUKCIJA	30
EE	KASUTUSJUHEND	32
BG	ИНСТРУКЦИЯ ЗА ОБСЛУЖВАНЕ	34
HR	UPUTE ZA UPOTREBU	37
SR	UPUTSTVO ZA UPOTREBU	39
GR	ΟΔΗΓΙΕΣ ΧΡΗΣΗΣ	41
ES	INSTRUCCIONES DE USO	43
IT	MANUALE PER L'USO	45

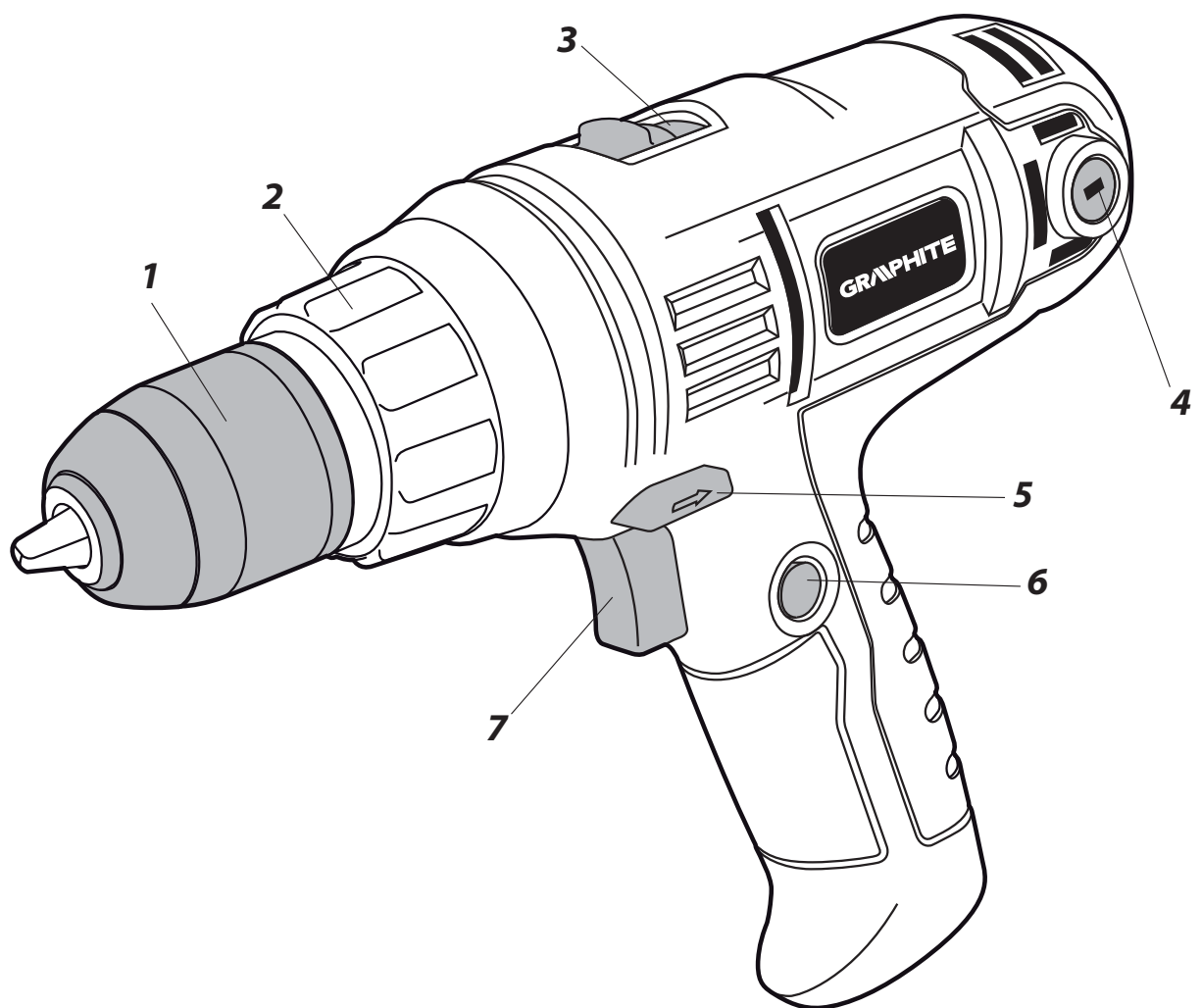

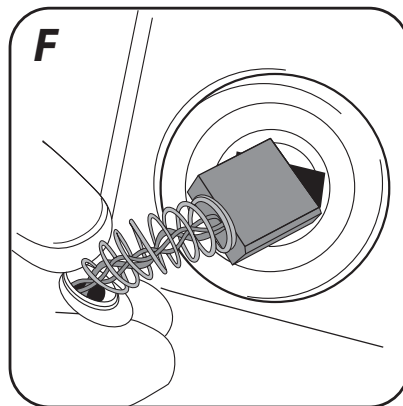
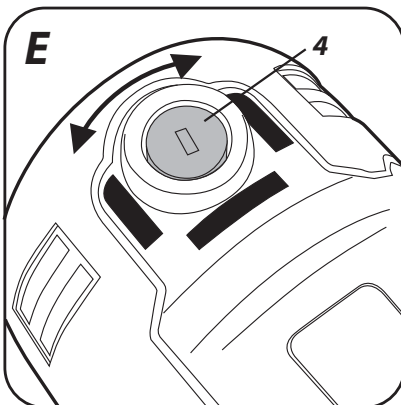
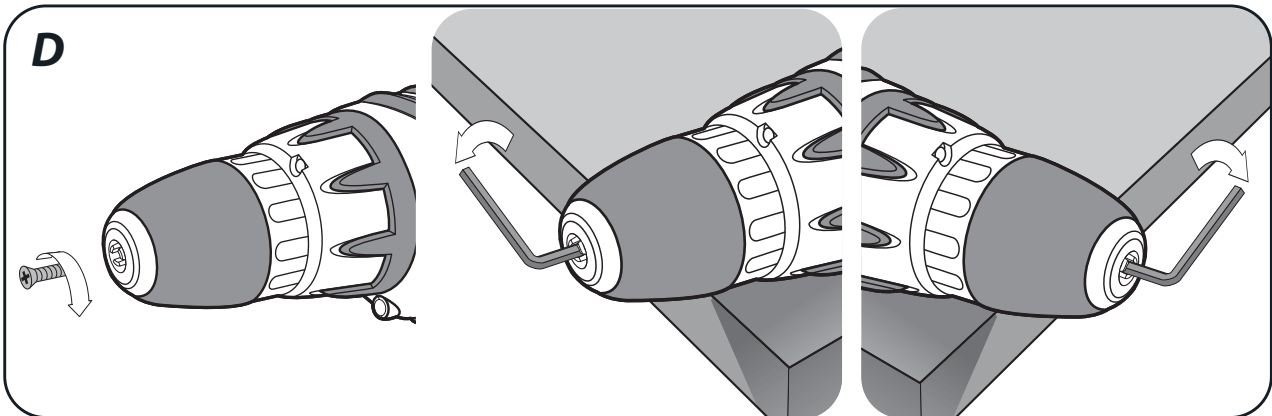
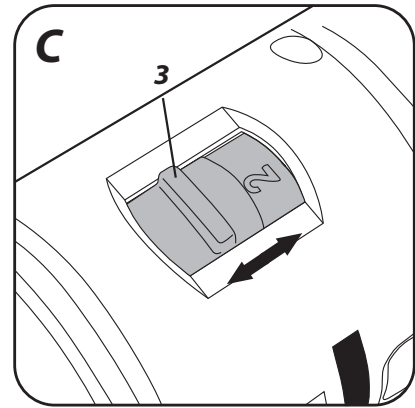
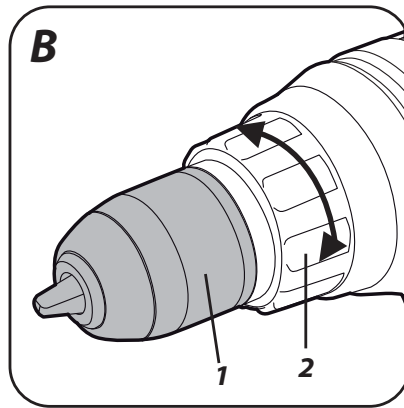
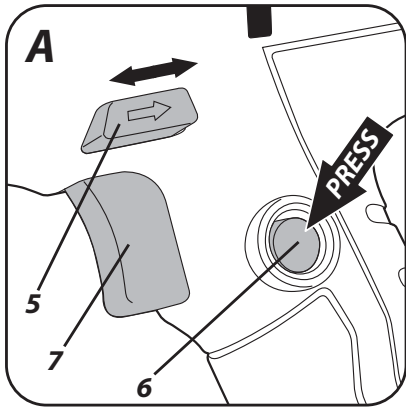

PL INSTRUKCJA ORYGINALNA (OBSŁUGI)

WIERTARKO-WKRĘTARKA SIECIOWA 58G792

UWAGA: PRZED PRZYSTĄPIENIEM DO UŻYTKOWANIA URZĄDZENIA NALEŻY UWAŻNIE PRZECZYTAĆ NINIEJSZĄ INSTRUKCJĘ I ZACHOWAĆ JĄ DO DALSZEGO WYKORZYSTANIA.

SZCZEGÓŁOWE PRZEPISY BEZPIECZEŃSTWA

OSTRZEŻENIE: Podczas używania urządzenia należy przestrzegać przepisów bezpieczeństwa. Dla bezpieczeństwa własnego i osób postronnych prosi się o przeczytanie ogólnych warunków bezpieczeństwa i niniejszej instrukcji przed rozpoczęciem pracy. Prosi się o zachowanie instrukcji w celu późniejszego wykorzystania.

PAMIĘTAJ. Operator lub użytkownik jest odpowiedzialny za wypadki lub występujące zagrożenia wobec innych osób lub otoczenia.

- W czasie pracy należy bezwzględnie przestrzegać obowiązujących przepisów dotyczących bezpieczeństwa i higieny pracy.
- Przed użyciem sprawdź rozwinięty przewód zasilający pod względem wystąpienia uszkodzenia lub zużycia.
- Przed podłączeniem do zasilania, zawsze należy upewnić się czy napięcie zasilania jest zgodne z napięciem znamionowym podanym na tabliczce znamionowej.
- Narzędzie wolno podłączać tylko do instalacji elektrycznej wyposażonej w zabezpieczenie różnicowo prądowe, które przerwie zasilanie jeżeli prąd upływu przekroczy 30mA w czasie krótszym niż 30ms.
- Nie pozwalaj obsługiwać narzędzia dzieciom oraz osobom nie zapoznanym z instrukcją obsługi.
- Przed podjęciem pracy należy zapewnić odpowiednią ilość wolnego miejsca oraz właściwe oświetlenie stanowiska pracy.
- Sprawdzić, czy obrabiany przedmiot jest odpowiednio umocowany.
- Nie używać narzędzia w pomieszczeniach z atmosferą zagrażającą wybuchem,
- Upewnić się, czy otwory wentylacyjne narzędzia są drożne i utrzymane w czystości.
- Przed czyszczeniem odłączyć narzędzie od zasilania, czyścić używając pędzelka.
- Zawsze stosować ochronę oczu i uszu.
- Zaleca się stosować środki ochrony indywidualnej takie jak maska przeciwpyłowa i fartuch ochronny.
- Nie wolno podejmować prób samodzielnej naprawy narzędzia.
- Wszelkie naprawy powinny być wykonywane wyłącznie przez osobę wykwalifikowaną lub w autoryzowanym warsztacie serwisowym, przy zastosowaniu oryginalnych części zamiennych.

UWAGA! Urządzenie służy do pracy wewnątrz pomieszczeń.

Mimo zastosowania konstrukcji bezpiecznej z samego założenia, stosowania środków zabezpieczających i dodatkowych środków ochronnych, zawsze istnieje ryzyko szczątkowe doznania urazów podczas pracy.

BUDOWA I PRZEZNACZENIE

Wiertarko-wkrętarka sieciowa jest ręcznym elektronarzędziem napędzanym jednofazowym silnikiem komutatorowym, którego prędkość obrotowa jest zredukowana za pośrednictwem przekładni zębatej. Tego typu elektronarzędzia są szeroko stosowane do wkręcania i wykręcania wkrętów, wykonywania otworów w drewnie i materiałach drewnopochodnych, stali, ceramice itp. Wiertarko-wkrętarkę sieciową można użytkować wraz z szeregiem wiertel, nasadek, końcówek wkrętakowych i bitów o różnych długościach. Obszary ich użytkowania to wykonawstwo prac remontowo budowlanych, stolarskich, ślusarskich oraz wszelkich prac z zakresu samodzielnej działalności amatorskiej (majsterkowanie).



Nie wolno używać elektronarzędzia niezgodnie z jego przeznaczeniem.

OPIS STRON GRAFICZNYCH

Poniższa numeracja odnosi się do elementów urządzenia przedstawionych na stronach graficznych niniejszej instrukcji.

1. Uchwyt szybkoobrotowy
2. Pierścień regulacyjny momentu obrotowego
3. Przełącznik zmiany biegów
4. Pokrywa szczotki węglowej
5. Przełącznik kierunku obrotów
6. Przycisk blokady włącznika
7. Włącznik

* Mogą występować różnice między rysunkiem a wyrobem.

OPIS UŻYTYCH ZNAKÓW GRAFICZNYCH



UWAGA



OSTRZEŻENIE



MONTAŻ/USTAWIENIA



INFORMACJA

WYPOSAŻENIE I AKCESORIA

1. Końcówka do wkręcania - 1 szt.
2. Walizka transportowa - 1 szt.

PRZYGOTOWANIE DO PRACY

MOCOWANIE NARZĘDZI ROBOCZYCH

- Poluzować pierścień uchwytu szybkoobrotowego (1), aż do uzyskania pożądanego rozwarcia szczęk, umożliwiającego włożenie wiertła lub końcówki wkrętakowej.
- Umieścić narzędzie robocze wsuwając je do oporu do uchwytu szybkoobrotowego (1) i zamocować dokręcając poluzowany pierścień.
- Demontaż narzędzia roboczego przebiega w odwrotnej kolejności do jego montażu.

W przypadku założenia nowego wiertła lub końcówki wkrętakowej należy po uruchomieniu obserwować czy w trakcie obracania się nie występuje nadmierne bicie, co może świadczyć o niewłaściwym zamocowaniu w uchwycie szybkoobrotowym.

PRACA / USTAWIENIA

WŁĄCZANIE / WYŁĄCZANIE

Napięcie sieci musi odpowiadać wielkości napięcia podanego na tabliczce znamionowej urządzenia.

Włączenie - wcisnąć przycisk włącznika (7) i przytrzymać w tej pozycji.

Wyłączenie - zwolnić nacisk na przycisk włącznika (7).

Blokada włącznika (praca ciągła)

Włączenie:

- Wcisnąć przycisk włącznika (7) i przytrzymać w tej pozycji.
- Wcisnąć przycisk blokady włącznika (6) (rys. A).
- Zwolnić nacisk na przycisk włącznika (7).

Wyłączenie:

- Wcisnąć i zwolnić nacisk na przycisk włącznika (7).

REGULACJA PRĘDKOŚCI OBROTOWEJ

Prędkość wkręcania lub wiercenia można regulować podczas pracy przez zwiększenie lub zmniejszenie nacisku na przycisk włącznika (7). Regulacja prędkości umożliwia wolny start, co przy wkręcaniu i wykręcaniu pomaga zachować kontrolę pracy.

REGULACJA MOMENTU OBROTOWEGO

 Ustawienie pierścienia regulacyjnego momentu obrotowego (2) w wybranym położeniu powoduje trwałe ustawienie sprzęgła na określoną wielkość momentu obrotowego. Po osiągnięciu wielkości ustawionego momentu obrotowego nastąpi automatyczne rozłączenie sprzęgła przeciążeniowego. Pozwala to na zabezpieczenie przed wkręceniem wkręta zbyt głęboko lub uszkodzeniem urządzenia.

-  Dla różnych wkrętów i różnych materiałów stosuje się różne wielkości momentu obrotowego.
- Moment obrotowy jest tym większy im większa jest liczba odpowiadająca danemu położeniu (**rys. B**).
- Ustawić pierścień regulacyjny momentu obrotowego (2) na określoną wielkość momentu obrotowego.
- Zawsze należy rozpoczynać pracę z momentem obrotowym o mniejszej wielkości.
- Powiększać moment obrotowy stopniowo, aż do osiągnięcia zadawalającego rezultatu.
- Do wykręcania wkrętów należy wybierać wyższe ustawienia.
- Dla wiercenia należy wybrać ustawienie oznaczone symbolem wiertła. Przy tym ustawieniu osiągana jest największa wartość momentu obrotowego.
- Umiejętność doboru odpowiedniego ustawienia momentu obrotowego zdobywa się w miarę nabywania praktyki.

 Ustawienie pierścienia regulacyjnego momentu obrotowego w pozycji wiercenia powoduje dezaktywację sprzęgła przeciążeniowego.

KIERUNEK OBROTÓW W PRAWO – W LEWO

 Za pomocą przełącznik kierunku obrotów (5) dokonuje się wyboru kierunku obrotów wrzeciona (**rys. A**).

Obroty w prawo - ustawić przełącznik kierunku obrotów (5) w skrajnym lewym położeniu.

Obroty w lewo - ustawić przełącznik kierunku obrotów (5) w skrajnym prawym położeniu.

* Zastrzega się, że w niektórych przypadkach położenie przełącznika kierunku obrotów w stosunku do obrotów może być inne niż opisano. Należy odnieść się do znaków graficznych umieszczonych na przełączniku kierunku obrotów lub obudowie urządzenia.

 Nie wolno dokonywać zmiany kierunku obrotów w czasie, gdy wrzeciono urządzenia obraca się.

ZMIANA BIEGU

 Przełącznik zmiany biegów (3) (**rys. C**) umożliwia zwiększenie zakresu prędkości obrotowej.

Bieg I: zakres obrotów mniejszy, duża siła momentu obrotowego.

Bieg II: zakres obrotów większy, mniejsza siła momentu obrotowego.

 W zależności od wykonywanych prac ustawić przełącznik zmiany biegów we właściwym położeniu. Jeśli przełącznik nie daje się przesunąć należy nieznacznie obrócić wrzecionem.

 Nigdy nie wolno przestawiać przełącznika zmiany biegów w czasie, gdy urządzenie pracuje. Mogłoby to spowodować uszkodzenie elektronarzędzia.

 Wiercenie długotrwałe przy niskiej prędkości obrotowej wrzeciona grozi przegrzaniem silnika. Należy robić okresowe przerwy w pracy lub zezwolić, aby urządzenie popracowało na maksymalnych obrotach bez obciążenia przez okres około 3 min.

OBSŁUGA I KONSERWACJA

 Przed przystąpieniem do jakichkolwiek czynności związanych z instalowaniem, regulacją, naprawą, lub obsługą należy wyjąć wtyczkę przewodu zasilającego z gniazdka sieciowego.

KONSERWACJA I PRZECHOWYWANIE

-  Zaleca się czyszczenie urządzenia bezpośrednio po każdorazowym użyciu.

- Do czyszczenia nie należy stosować wody lub innych cieczy.
- Urządzenie należy czyścić za pomocą pędzelka lub przedmuchać sprężonym powietrzem o niskim ciśnieniu. Nie używać żadnych środków czyszczących ani rozpuszczalników, gdyż mogą one uszkodzić części wykonane z tworzywa sztucznego.
- Regularnie należy czyścić szczeliny wentylacyjne w obudowie silnika, aby nie dopuścić do przegrzania urządzenia.
- W przypadku występowania nadmiernego iskrzenia na komutatorze zlecić sprawdzenie stanu szczotek węglowych silnika osobie wykwalifikowanej.
- Urządzenie należy zawsze przechowywać w miejscu suchym, niedostępnym dla dzieci.

WYMIANA UCHWYTU SZYBKOMOCUJĄCEGO

Uchwyt szybkomocujący jest nakręcony na gwint wrzeciona wiertarko-wkrętarki sieciowej i dodatkowo zabezpieczony wkrętem.

- Rozwkręć szczęki uchwytu szybkomocującego (1) i wykręć wkręt mocujący (lewy gwint) (**rys. D**).
- Zamocować klucz sześciokątny w uchwycie szybkomocującym i uderzyć lekko w drugi koniec klucza sześciokątnego.
- Odkręć uchwyt szybkomocujący.

 Montaż uchwytu szybkomocującego przeprowadza się w kolejności odwrotnej do jego demontażu.

WYMIANA SZCZOTEK WĘGLOWYCH

Zużyte (krótsze niż 5 mm) spalone lub pęknięte szczotki węglowe silnika należy natychmiast wymienić. Zawsze dokonuje się jednocześnie wymiany obu szczotek węglowych.

- Odkręć pokrywę szczotek węglowych (4) (**rys. E**).
- Wyjąć zużyte szczotki węglowe.
- Usunąć ewentualny pył węglowy, za pomocą niskiego ciśnienia sprężonego powietrza.
- Włożyć nowe szczotki węglowe (szczotki powinny swobodnie wsunąć się do szczotkotrzymaczy) (**rys. F**).
- Zamontować pokrywę szczotek węglowych (4).

Po wykonaniu czynności wymiany szczotek węglowych należy uruchomić urządzenie bez obciążenia i odczekać około 3 min, aż szczotki węglowe dopasują się do komutatora silnika. Czynność wymiany szczotek węglowych zaleca się powierzać wyłącznie osobie wykwalifikowanej wykorzystując części oryginalne.

 Wszelkiego rodzaju usterki powinny być usuwane przez autoryzowany Serwis producenta.

PARAMETRY TECHNICZNE

DANE ZNAMIONOWE

Wiertarko-wkrętarka sieciowa		
Parametr		Wartość
Napięcie zasilania		230 V AC
Częstotliwość zasilania		50 Hz
Moc znamionowa		250 W
Zakres prędkości obrotowej na biegu jałowym	bieg I	0-400 min ⁻¹
	bieg II	0-1450 min ⁻¹
Zakres uchwytu		0,8-10 mm
Zakres regulacji momentu		1-23 plus wiercenie
Maksymalny moment obrotowy		21,5 Nm
Klasa ochronności		II
Masa		1,3 kg
Rok produkcji		2018

DANE DOTYCZĄCE HAŁASU I DRGAŃ

Poziom ciśnienia akustycznego: $L_{pA} = 85 \text{ dB(A)}$ $K = 3 \text{ dB(A)}$

Poziom mocy akustycznej: $L_{wA} = 96 \text{ dB(A)}$ $K = 3 \text{ dB(A)}$

Wartość przyspieszeń drgań: $a_h = 3,25 \text{ m/s}^2$ $K = 1,5 \text{ m/s}^2$

OCHRONA ŚRODOWISKA / CE



Produktów zasilanych elektrycznie nie należy wyrzucać wraz z domowymi odpadkami, lecz oddać je do utylizacji w odpowiednich zakładach. Informacji na temat utylizacji udzieli sprzedawca produktu lub miejscowe władze. Zużyty sprzęt elektryczny i elektroniczny zawiera substancje niebezpieczne dla środowiska naturalnego. Sprzęt nie poddany recyklingowi stanowi potencjalne zagrożenie dla środowiska i zdrowia ludzi.

* Zastrzega się prawo dokonywania zmian.

„Grupa Topex Spółka z ograniczoną odpowiedzialnością” Spółka komandytowa z siedzibą w Warszawie, ul. Pograniczna 2/4 (dalej: „Grupa Topex”) informuje, iż wszelkie prawa autorskie do treści niniejszej instrukcji (dalej: „Instrukcja”), w tym m.in. jej tekstu, zamieszczonych fotografii, schematów, rysunków, a także jej kompozycji, należą wyłącznie do Grupy Topex i podlegają ochronie prawnej zgodnie z ustawą z dnia 4 lutego 1994 roku, o prawie autorskim i prawach pokrewnych (tj. Dz. U. 2006 Nr 90 Poz 631 z późn. zm.). Kopiowanie, przetwarzanie, publikowanie, modyfikowanie w celach komercyjnych całości Instrukcji jak i poszczególnych jej elementów, bez zgody Grupy Topex wyrażonej na piśmie, jest surowo zabronione i może spowodować pociągnięcie do odpowiedzialności cywilnej i karnej.

Deklaracja Zgodności WE

/EC Declaration of Conformity/

/Megfelelési Nyilatkozat (EK)/



Producent
/Manufacturer/
/Gyártó/

Grupa Topex Sp. z o.o. Sp. k.
Ul. Pograniczna 2/4,
02-285 Warszawa, Polska

Wyrób
/Product/
/Termék/

Wiertarko-wkrętarka sieciowa
/Electric screwdriver/
/Hálózati csavarbehajtó/

Model
/Model/
/Modell/

58G792

Numer seryjny
/Serial number/
/Sorszám/

00001 ÷ 99999

Opisany wyżej wyrób jest zgodny z następującymi dokumentami:

/The above listed product is in conformity with the following UE

Directives:/

/A fent jelzett termék megfelel az alábbi irányelveknek:/

Dyrektywa Maszynowa 2006/42/WE

/Machinery Directive 2006/42/EC/

/2006/42/EK Gépek/

Dyrektywa o Kompatybilności Elektromagnetycznej 2014/30/UE

/EMC Directive 2014/30/EU/

/2014/30/EU Elektromágneses összeférhetőség/

Dyrektywa o RoHS 2011/65/UE

/RoHS Directive 2011/65/EU/

/2011/65/EU RoHS/

oraz spełnia wymagania norm:

/and fulfils requirements of the following Standards:/

/valamint megfelel az alábbi szabványoknak:/

EN 60745-1:2009/+A11:2010; EN 60745-2-1:2010;

EN 60745-2-2:2010; EN 55014-1:2006/+A1:2009/+A2:2011;

EN 55014-2:2015; EN 61000-3-2:2014; EN 61000-3-3:2013;

EN 55014-1:2017; EN 50581:2012

Nazwisko i adres osoby mającej miejsce zamieszkania lub siedzibę w UE upoważnionej do przygotowania dokumentacji technicznej

/Name and address of the person who established in the Community and authorized to compile the technical file/

/A műszaki dokumentáció összeállítására felhatalmazott, a közösség területén lakóhellyel vagy székhellyel rendelkező személy neve és címe/

Paweł Kowalski

Ul. Pograniczna 2/4

02-285 Warszawa

Paweł Kowalski

Pełnomocnik ds. jakości firmy GRUPA TOPEX

/GRUPA TOPEX Quality Agent/

/A GRUPA TOPEX Minőségügyi meghatalmazott képviselője/

Warszawa, 2018-03-16



GWARANCJA I SERWIS

Warunki gwarancji oraz opis postępowania w przypadku reklamacji zawarte są w załączonej Karcie Gwarancyjnej.

Serwis Centralny
 GTX Service tel. +48 22 573 03 85
 Ul. Pograniczna 2/4 fax. +48 22 573 03 83
 02-285 Warszawa e-mail graphite@gtxservice.pl

Sieć Punktów Serwisowych do napraw gwarancyjnych i pogwarancyjnych dostępna na platformie internetowej gtxservice.pl

GRAPHITE zapewnia dostępność części zamiennych oraz materiałów eksploatacyjnych dla urządzeń i elektronarzędzi. Pełna oferta części i usług na gtxservice.pl.

Zeskanuj QR kod i wejdź na gtxservice.pl



TRANSLATION OF THE ORIGINAL INSTRUCTIONS ELECTRIC DRILL DRIVER 58G792

NOTE: BEFORE THE TOOL IS USED FOR THE FIRST TIME, READ THIS INSTRUCTION MANUAL AND KEEP IT FOR FUTURE REFERENCE.

DETAILED SAFETY REGULATIONS

WARNING: Safety regulations must be observed, when the device is operated. This instruction manual and general safety information should be read for your own and bystanders' safety, before the tool is operated. This instruction manual should be kept for future reference.

REMEMBER: The operator or user is responsible for accidents or hazards occurring to other people or the environment.

- When the tool is operated, work safety and hygiene regulations in force should be strictly observed.
- Before operation is commenced, check the unwound power cord for damage or wear.
- Before connecting to the power source, always make sure the supply voltage is compatible with the value specified on the nameplate of the tool.
- The tool can be connected only to an electrical system equipped with a differential current protection that will cut the power off when earth leakage current exceeds 30 mA in less than 30 ms.
- Do not allow the tool to be operated by children and people not familiarized with the instruction manual.
- Before you begin working, make sure there is enough free space and proper lighting over the work station.
- Check the workpiece for correct fastening.
- Do not use the tool in rooms with explosive atmospheres.
- Make sure that ventilation holes of the tool are passable and kept clean during operation.
- Before cleaning, the tool must be disconnected from power supply. Clean the tool using a brush.
- Always use eye and ear protection.
- It is also recommended to use personal protection equipment, such as dust mask and protective apron.
- Do not attempt to repair the tool on your own.
- All repairs should be performed by a qualified person only, or in an authorised service centre, using original spare parts.

NOTE! The tools is intended for indoor works.

Despite using the construction, which is safe by design itself, protection means and additional safety features, there is always a residual risk of injuries during operation.

CONSTRUCTION AND APPLICATION

The drill and driver is an electric hand tool driven with a single-phase commutator motor, whose speed is reduced by means of the gear transmission. Power tools of this type are widely used for tightening and loosening of screws, making holes in wood and wood-like materials, steel, ceramics, etc. The electric drill and driver can also be used with a series of drill bits, sockets, screwdriver bits of various lengths. The range of applications of the drill driver include renovation, carpentry, locksmithing and building works, as well as all types of DIY and around the house works.



The power tool should be used according to its purpose.

DESCRIPTION OF GRAPHIC PAGES

The below list refers to device components shown in the graphic pages of this instruction manual.

1. Quick-coupling chuck
2. Torque control ring

3. Speed change switch
4. Carbon brush cover
5. Speed direction switch
6. Switch lock button
7. Switch

* There can be differences between the drawing and real product.

DESCRIPTION OF USED GRAPHIC SIGNS



CAUTION



WARNING



ASSEMBLY/SETTINGS



INFORMATION

EQUIPMENT AND ACCESSORIES

1. Tip for tightening - 1 pcs.
2. Carry case - 1 pcs.

PREPARATION FOR WORK

FASTENING WORKING TOOLS



- Loosen the quick coupling chuck ring (1), until a required opening of jaws is obtained, allowing to insert a drill bit or screwdriver bit.
- Insert the working tool sliding it all the way to the quick coupling chuck (1) and fasten it tightening the loosened ring.
- The working tool is removed in the reverse order to the installation.



If a new drill bit or screwdriver bit is installed, once the tool is started, observe the tool for excessive play, which may be prove of an incorrect fastening in the quick coupling chuck.

OPERATION / ADJUSTMENTS



SWITCHING ON / SWITCHING OFF

The mains voltage must correspond to the value specified on the tool nameplate.

Switching on - press the switch button (7) and hold in this position.

Switching off - release the pressure on the switch button (7).

The switch lock (continuous operation)

Switching on:

- Press the switch button (7) and hold in this position.
- Press the switch lock button (6) (fig. A).
- Release the pressure on the switch button (7).

Switching off:

- Press and release the pressure on the switch button (7).

SPEED ADJUSTMENT



The drilling or tightening speed can be controlled during work by increasing or decreasing pressure on the switch button (7). The speed control allows for slow start, which helps to maintain working comfort for loosening and tightening.

TORQUE ADJUSTMENT



The setting of the torque control ring (2) to a selected position locks the clutch to a specified amount of torque. When the set amount of torque is reached, the overload clutch will be automatically disconnected. This prevents from overtightening of a screw or damaging the tool.



- Different values of torque are applied to various types of screws and materials.
- The higher is the number corresponding to a given position, the higher is the torque (fig. B).
- Set the torque control ring (2) to a specified amount of torque.
- The work should be started with a lower value of torque.



- The torque should be increased gradually until satisfying results are obtained.
- Higher settings should be used to tighten screws.
- Settings marked with a drill bit symbol must be used for drilling. The highest value of torque is obtained in this setting.
- The ability to select proper torque settings is gained along with with practice.

The setting of the torque control ring to the drilling position deactivates the overload clutch.



ROTATION DIRECTIONS - LEFT AND RIGHT

The direction of spindle rotations is selected by means of the rotation direction switch (5) (fig. A).

Left rotations - set the rotation direction switch (5) in the extreme left position.

Right rotations - set the rotation direction switch (5) in the extreme right position.

* It is reserved that in some cases the position of the rotation direction switch in relation to rotations may be different than described. Refer to graphic signs located on the rotation direction switch or on the tool housing.



The direction of rotations can not be changed, when the tool spindle rotates.



CHANGING SPEED

The speed change switch (3) (fig. C) is used to increase the rotational speed.

Speed I: lower range of rotations, high torque

Speed II: higher range of rotations, lower torque



Depending on performed works, the speed change switch should be set in a proper position. If the switch is hard to move, the spindle must be rotated slightly.



The speed change switch can not be operated, when the tool works. This could damage the tool.



Long-lasting drilling with low torque of the spindle may overheat the motor. Periodical breaks in operation must be taken or allow the tool to operate with maximum speed without load for approximately 3 minutes.

OPERATION AND MAINTENANCE



Before any operations related to installation, adjustment, repairs or maintenance are commenced, the plug of the power cord should be disconnected from the socket.



MAINTENANCE AND STORAGE

- It is recommended to clean the tool after each use.
- Do not use water or other fluids for cleaning.
- The tool should be cleaned with a brush or blown with compressed air of low pressure. Do not use any cleaning agents or solvents, since they may damage plastic parts.
- Venting slots in the motor housing should be cleaned on a regular basis not to overload the tool.
- When the commutator sparks excessively, have the condition of motor carbon brushes checked by a qualified person.
- The tool should always be stored in a dry place and out of reach of children.

REPLACEMENT OF THE QUICK COUPLING CHUCK



The quick coupling chuck is tightened to the spindle thread of the electric drill driver and additionally protected with the screw.

- Open the jaws of the quick coupling chuck (1) and screw in the clamping screw (left thread) (fig. D).
- Fasten the hexagonal key in the quick coupling chuck and slightly tap the other end of the hexagon key.
- Loosen the quick coupling chuck.



The quick coupling chuck is installed in the reverse order to the removal.

REPLACING THE CARBON BRUSHES



Worn (shorter than 5 mm), burnt or cracked motor carbon brushes should be immediately replaced. Both carbon brushes should be always replaced at the same time.



- Loosen the covers of the carbon brushes (4) (fig. E).
- Remove the worn carbon brushes.
- Remove any carbon dust using compressed air of a lower pressure.
- Insert new carbon brushes (brushes should easily slide into the brush holders) (fig. F)
- Fasten the covers of the carbon brushes (4).



After the carbon brushes are replaced, switch on the tool with any load for approximately 3 minutes to make the carbon brushes fit the motor commutator. Carbon brushes should be replaced by a qualified person using original spare parts only.



All types of faults and defects should be eliminated by an authorised service of the manufacturer.

SPECIFICATIONS

RATED DATA

Electric drill driver		Value
Parameter		
Power supply voltage		230 V AC
Power supply frequency		50 Hz
Rated power		250 W
Idle speed range:	speed I	0-400 min ⁻¹
	speed II	0-1450 min ⁻¹
Chuck range		0.8-10 mm
Torque control range		1-23 plus drilling
Maximum torque		21.5 Nm
Protection class		II
Weight		1.3 kg
Year of manufacturer		2018

NOISE AND VIBRATION DATA

Acoustic pressure level: $L_{pA} = 85 \text{ dB(A)}$ $K = 3 \text{ dB(A)}$

Acoustic power level: $L_{wA} = 96 \text{ dB(A)}$ $K = 3 \text{ dB(A)}$

Vibration acceleration value: $a_n = 3.25 \text{ m/s}^2$ $K = 1,5 \text{ m/s}^2$

ENVIRONMENT PROTECTION



Do not dispose of electrically powered products with household wastes, they should be utilized in proper plants. Obtain information on wastes utilization from your seller or local authorities. Used up electric and electronic equipment contains substances active in natural environment. Unrecycled equipment constitutes a potential risk for environment and human health.

* Right to introduce changes is reserved.

"Grupa Topex Spółka z ograniczoną odpowiedzialnością" Spółka komandytowa with seat in Warsaw at ul. Pograniczna 2/4 (hereinafter Grupa Topex) informs, that all copyrights to this instruction (hereinafter Instruction), including, but not limited to, text, photographs, schemes, drawings and layout of the instruction, belong to Grupa Topex exclusively and are protected by laws accordingly to Copyright and Related Rights Act of 4 February 2004 (ustawa o prawie autorskim i prawach pokrewnych, Dz. U. 2006 No 90 item 631 with later amendments). Copying, processing, publishing, modifications for commercial purposes of the entire instruction or its parts without written permission of Grupa Topex are strictly forbidden and may cause civil and legal liability.



ÜBERSETZUNG DER ORIGINALBETRIEBSANLEITUNG NETZBOHRSCRAUBER 58G792

ANMERKUNG: LESEN SIE VOR DER INBETRIEBNAHME DIESES GERÄTES GRÜNDLICH DIE VORLIEGENDE BETRIEBSANLEITUNG DURCH UND BEWAHREN SIE SIE AUF.

DETAILLIERTE SICHERHEITSVORSCHRIFTEN

WARNUNG: Beim Gebrauch des Gerätes sind die Sicherheitsvorschriften zu beachten. Für die eigene Sicherheit und die Sicherheit Dritter sind die vorliegende Betriebsanleitung und die allgemeinen Sicherheitsbedingungen vor dem Gebrauch des Gerätes zu lesen. Die Betriebsanleitung ist für den späteren Gebrauch aufzubewahren.

BITTE BEACHTEN. Der Bediener oder Benutzer haftet für Unfälle oder vorhandene Gefahren gegenüber anderen Personen oder der Umgebung.

- Beim Gebrauch sind die geltenden Sicherheits- und UVV-Vorschriften unbedingt zu beachten.
- Vor dem Gebrauch prüfen Sie die Netzversorgung und die abgewinkelte Leitung auf die Beschädigung oder den Verschleiß.
- Vor dem Anschließen ans Netz prüfen Sie stets, dass die Netzspannung der auf dem Typenschild angegebenen Nennspannung des Gerätes entspricht.
- Das Gerät ist nur an die elektrische Installation mit dem Differenzstromschutz anzuschließen, der die Versorgung unterbrechen wird, falls der Leckstrom 30 mA innerhalb von 30 ms überschreiten wird.
- Erlauben sie nicht, dass Kinder und Personen, die mit der Betriebsanleitung nicht vertraut sind, mit dem Gerät arbeiten.
- Vor dem Gebrauch des Gerätes ist für einen entsprechenden Freiraum und eine entsprechende Beleuchtung des Arbeitsplatzes zu sorgen.
- Prüfen, ob der Gegenstand richtig befestigt wird.
- Das Werkzeug in explosionsgefährdeten Räumen nicht verwenden.
- Sicherstellen, dass die Lüftungsschlitze des Werkzeugs frei sind; die Lüftungsschlitze sind sauber zu halten.
- Vor der Reinigung das Werkzeug vom Netz trennen, mit einem Pinsel reinigen.
- Jederzeit einen Augen- und Gehörschutz tragen.
- Persönliche Schutzausrüstung wie Staubschutzmaske und Schutzhürze tragen.
- Keine eigenmächtigen Reparaturversuche am Werkzeug dürfen vornehmen werden.
- Die Reparaturen des Werkzeugs dürfen ausschließlich durch Fachkräfte in einer autorisierten Kundendienststelle durchgeführt werden. Es dürfen dabei nur Originalersatzteile verwendet werden.

ACHTUNG! Das Gerät ist für den Betrieb in Innenräumen bestimmt.

Obwohl eine sichere Konstruktion, Sicherheitseinrichtungen und zusätzliche Schutzeinrichtungen eingesetzt werden, besteht stets das Restrisiko einer Verletzung beim Betrieb der Vorrichtung.

AUFBAU UND BESTIMMUNG

Der Netzbohrschrauber wird mit einem einphasigen Kommutatormotor betrieben, dessen Drehzahl mit Kegelnradgetriebe reduziert wird. Diese Art von Elektrogeräten wird breit zum Ein-/Ausdrehen von Schrauben, Ausführung von Bohrungen in Holz und holzähnlichen Stoffen, Stahl, Keramik usw. verwendet. Den Netzbohrschrauber kann mit einer Reihe von

unterschiedlich langen Schraubereinsätzen und Bits gebraucht werden. Der Anwendungsbereich dieser Werkzeuge umfasst die Ausführung von Sanierungs- und Bauarbeiten, Tischler- und Schlosserarbeiten und aller Arbeiten, die Zuhause selbst durchgeführt werden (Heimwerker).



Nichtbestimmungsgemäße Verwendung des Elektrowerkzeugs ist nicht zugelassen.

BESCHREIBUNG DER SEITEN MIT GRAPHIKEN

Die unten angeführte Nummerierung bezieht sich auf die Elemente des Gerätes, die auf den Seiten mit Graphiken dargestellt werden.

1. Schnellspannaufnahme
2. Drehmomenteinstellung
3. Gangumschalter
4. Abdeckung der Kohlebürste
5. Drehrichtungsumschalter
6. Taste für Schalerverriegelung
7. Hauptschalter

* Es können Unterschiede zwischen der Abbildung und dem Produkt auftreten.

BESCHREIBUNG FÜR VERWENDETE GRAPHISCHE ZEICHEN



ACHTUNG



WARNUNG



MONTAGE/EINSTELLUNGEN



INFORMATION

AUSSTATTUNG UND ZUBEHÖR

1. Schraub-Bit - 1 St.
2. Transportkoffer - 1 St.

VORBEREITUNG AUF DEN EINSATZ:

BETRIEBSWERKZEUGE EINSpanNEN



- Den Ring der Schnellspannaufnahme (1) lösen, bis zur gewünschten Backenweite, die das Einsetzen eines Bohrer oder eines Bohr-Bits ermöglicht.
- Das Arbeitswerkzeug bis zum Anschlag in die Schnellspannaufnahme (1) schieben und durch das Drehen des gelösten Ringes befestigen.
- Zum Demontieren des Arbeitswerkzeugs ist das Montageverfahren umgekehrt anzuwenden.



Nach dem Einspannen eines neuen Bohrers bzw. eines Bohr-Bits soll man nach der Betätigung beobachten, ob es beim Drehen zu keinem übermäßigen Schlagen kommt, was von einem falschen Einspannen in der Schnellspannaufnahme zeugen kann.

BETRIEB / EINSTELLUNGEN

EIN-/AUSSCHALTEN



Die Netzspannung muss dem Spannungswert entsprechen, der im Typenschild des Gerätes angegeben worden ist.

Einschalten – Hauptschalter (7) drücken und in dieser Position halten.

Ausschalten – den Hauptschalter (7) loslassen.

Schalterarretierung (Dauerbetrieb)

Einschalten:

- Den Hauptschalter (7) drücken und in dieser Position halten.
- Die Taste des Schalters (6) (Abb. A) drücken.
- Den Schalter (7) loslassen.

Ausschalten:

- Den Hauptschalter (7) drücken und loslassen.

DREHZAHLS TEUERUNG



Die Geschwindigkeit beim Einschrauben oder Bohren kann man während der Arbeit steuern, indem man den Hauptschalter (7) stärker oder schwächer drückt. Die Geschwindigkeitssteuerung ermöglicht einen freien Start, was beim Ein- und Herausschrauben die Kontrolle über dem Arbeitsvorgang bewahren lässt.

DREHMOMENTSTEUERUNG



Die Einstellung des Drehmomenteinstellrings (2) in gewählter Stellung stellt die Kupplung auf einen bestimmten Drehmomentwert fest ein. Nach dem Erreichen des eingestellten Drehmomentwertes kommt es zur automatischen Auskupplung der Überlastungskupplung. Dies sichert vor einem zu tiefen Eindrehen von Schrauben oder einer Beschädigung des Gerätes.



- Für unterschiedliche Schrauben und Stoffe werden unterschiedliche Drehmomentwerte verwendet.
- Je größer der Momentwert ist, desto größer die Zahl, die einer bestimmten Stellung (Abb. B) entspricht.
- Den Drehmomenteinstellung (2) auf einen bestimmten Wert des Drehmoments einstellen.
- Stets mit dem Drehmoment mit einem geringeren Wert anfangen.
- Den Drehmoment stufenweise erhöhen, bis ein zufriedenstellendes Ergebnis erreicht worden ist.
- Zum Herausdrehen von Schrauben höhere Drehmomenteinstellungen wählen.
- Für Bohren die mit dem Bohrsymbol gekennzeichnete Einstellung wählen. Mit dieser Einstellung wird der höchste Drehmomentwert erreicht.
- Die Fähigkeit, eine geeignete Einstellung des Drehmoments zu wählen, kommt mit der Praxis.



Die Einstellung des Drehmomenteinstellrings in der Bohrstellung schaltet die Überlastungskupplung aus.



DREHRICHTUNG LINKS - RECHTS

Mit dem Drehrichtungsumschalter (5) wird die Drehrichtung der Spindel (Abb. G) gewählt.

Drehrichtung links – bringen Sie den Drehrichtungsumschalter (5) in die Endstellung links.

Drehrichtung rechts – bringen Sie den Drehrichtungsumschalter (5) in die Endstellung rechts.

* Es wird vorbehalten, dass in manchen Fällen die Stellung des Drehrichtungsumschalters in Bezug auf die Drehzahl anders als oben beschrieben sein kann. Man soll die graphischen Zeichen am Umschalter der Drehrichtung oder Gehäuse des Werkzeugs beachten.



Stellen Sie die Drehrichtung nie, wenn die Spindel des Gerätes rotiert.



GANGWECHSEL

Der Gangumschalter (3) (Abb. C) ermöglicht die Erhöhung der Drehzahlstufe.

Gang I: geringerer Drehzahlbereich, starkes Drehmoment.

Gang II: größerer Drehzahlbereich, schwächeres Drehmoment.



Abhängig von den auszuführenden Arbeiten den Gangumschalter in die entsprechende Stellung bringen. Lässt sich der Gangumschalter nicht verschieben, so soll man die Spindel leicht umdrehen.



Schalten Sie den Gangumschalter nie beim Betrieb des Gerätes um. Dies könnte zur Beschädigung des Elektrowerkzeugs führen.



Das Dauerbohren mit niedriger Drehzahl kann zum Überhitzen des Motors führen. Beim Betrieb des Elektrowerkzeugs legen Sie regelmäßig Pausen ein oder lassen Sie zu, dass das Gerät mit maximaler Drehzahl ca. 3 Minuten lang leer läuft.

BEDIENUNG UND WARTUNG



Vor allen Montage-, Einstellungs-, Reparatur- oder Bedienungsarbeiten trennen Sie den Stecker der Versorgungsleitung aus der Netzsteckdose.

WARTUNG UND AUFBEWAHRUNG



- Es wird empfohlen, das Gerät direkt nach jedem Gebrauch zu reinigen.
- Zum Reinigen kein Wasser oder keine anderen Flüssigkeiten verwenden.
- Das Gerät mit einem Pinsel reinigen oder mit Druckluft mit niedrigem Druckwert durchblasen. Keine Reinigungs- oder Lösungsmittel verwenden, denn sie können die Kunststoffteile beschädigen.
- Die Lüftungsschlitze der Motorstichsäge regelmäßig reinigen, um die Überhitzung des Motors zu vermeiden.
- Beim übermäßigen Funken am Kommutator ist eine Fachkraft mit der Prüfung des Zustandes der Motor-Kohlebürsten zu beauftragen.
- Das Gerät in einem trockenen Ort, außerhalb der Reichweite von Kindern aufbewahren.

SCHNELLSPANNAUFNAHME AUSTAUSCHEN



- Die Schnellspannaufnahme ist auf das Gewinde der Spindel des Gerätes eingedreht und zusätzlich mit einer Schraube gesichert.
- Die Backen der Schnellspannaufnahme (1) aufweiten und die Montageschraube (linkes Gewinde) (Abb. D) herausdrehen.
 - Den Sechskantschlüssel in der Schnellspannaufnahme montieren und auf das andere Ende des Sechskantschlüssels leicht schlagen.
 - Die Schnellspannaufnahme aufdrehen.



Zur Montage der Schnellspannaufnahme ist das Demontageverfahren umgekehrt anzuwenden.

KOHLEBÜRSTEN AUSTAUSCHEN



Die verschleißten (kürzer als 5 mm), verbrannten oder gerissenen Kohlebürsten des Motors sind sofort auszutauschen. Es werden immer gleichzeitig beide Kohlebürsten ausgetauscht.



- Die Bürstenabdeckungen (4) (Abb. E) aufdrehen.
- Verschleißte Bürsten abnehmen.
- Mit Niederdruckluft den eventuellen Kohlenstaub entfernen.
- Neue Kohlebürsten einsetzen (die Kohlebürsten sollen sich frei in die Bürstenaufnahmen einschieben lassen) (Abb. F).
- Die Bürstenabdeckungen (4) wieder montieren.



Nach dem Austausch von Bürsten das Gerät mit Leerlaufdrehzahl betätigen und ca. 2 min abwarten, bis die Bürsten sich an den Motorkommutator anpassen. Lassen Sie die Kohlebürsten ausschließlich von qualifiziertem Fachpersonal unter Verwendung von Originalersatzteilen austauschen.



Alle Störungen sind durch den autorisierten Kundendienst des Herstellers zu beheben.

TECHNISCHE PARAMETER

NENNWERTE

Netzbohrschrauber		
Parameter		Wert
Versorgungsspannung		230 V AC
Versorgungsfrequenz		50 Hz
Nennleistung		250 Watt
Bereich der Leerlaufdrehzahl	Gang I	0-400 min ⁻¹
	Gang II	0-1450 min ⁻¹
Bereich des Griffes		0,8-10 mm
Drehmomentstufen		1-23 plus Bohren
Maximales Drehmoment		21,5 Nm

Schutzklasse	II
Gewicht	1,3 kg
Herstellungsjahr	2018

LÄRM- UND SCHWINGUNGSANGABEN

Schalldruckpegel $L_{pA} = 85 \text{ dB(A)}$ $K = 3 \text{ dB(A)}$

Schalleistungspegel $L_{wA} = 96 \text{ dB(A)}$ $K = 3 \text{ dB(A)}$

Wert der Schwingungsbeschleunigung: $a_h = 3,25 \text{ m/s}^2$ $K = 1,5 \text{ m/s}^2$

UMWELTSCHUTZ



Werfen Sie elektrisch betriebene Produkte nicht in den Hausmüll, sondern einer umweltgerechten Wiederverwertung zuführen. Fragen Sie den Vertreter oder lokale Verwaltung nach Informationen über die Entsorgung. Elektro- und Elektronik-Altgeräte enthalten Substanzen, die für die Umwelt nicht neutral sind. Das der Wiederverwertung nicht zugeführte Gerät stellt eine potentielle Gefahr für die Umwelt und Gesundheit der Menschen dar.

* Änderungen vorbehalten

„Grupa Topex Spółka z ograniczoną odpowiedzialnością“ Spółka komandytowa mit Sitz in Warschau, ul. Pograniczna 2/4 (nachfolgend: „Grupa Topex“) teilt mit, dass alle Urheberrechte auf den Inhalt der vorliegenden Betriebsanleitung (nachfolgend: „Betriebsanleitung“), darunter u. a. derer Text, Bilder, Schemata, Zeichnungen, sowie Anordnung, ausschließlich Grupa Topex angehören und laut Gesetz über das Urheberrecht und verwandte Rechte vom 4. Februar 1994 (GBl. 2006 Nr. 90 Pos. 631 mit späteren Änderungen) rechtlich geschützt werden. Das Kopieren, Verarbeiten, Veröffentlichungen sowie Modifizieren der gesamten Betriebsanleitung bzw. derer Einzelelemente für kommerzielle Zwecke ohne Einwilligung von Grupa Topex in Schriftform ist streng verboten und kann zivil- und strafrechtlich verfolgt werden.



ПЕРЕВОД ОРИГИНАЛЬНОЙ ИНСТРУКЦИИ

ДРЕЛЬ-ШУРУПОВЕРТ ЭЛЕКТРИЧЕСКАЯ 58G792

ВНИМАНИЕ: ПЕРЕД НАЧАЛОМ ЭКСПЛУАТАЦИИ ЭЛЕКТРОИНСТРУМЕНТА СЛЕДУЕТ ВНИМАТЕЛЬНО ПРОЧИТАТЬ ДАННОЕ РУКОВОДСТВО И СОХРАНИТЬ ЕГО В КАЧЕСТВЕ СПРАВОЧНОГО МАТЕРИАЛА.

ПРАВИЛА ТЕХНИКИ БЕЗОПАСНОСТИ

ВНИМАНИЕ: Во время работы с инструментом соблюдайте требования по технике безопасности. В целях собственной безопасности, а также безопасности других лиц, прочитайте данное руководство перед началом работы. Сохраните руководство по эксплуатации для дальнейшего использования.

ПОМНИТЕ. Оператор или пользователь несет ответственность за несчастный случай или риск, которому подвергаются другие лица в зоне работы инструмента.

- Во время работы с инструментом соблюдайте правила техники безопасности и гигиены труда.
- Перед началом работы размотайте шнур питания и проверьте наличие следов повреждения или износа.
- Перед подключением инструмента к сети убедитесь, что напряжение сети соответствует напряжению, указанному на шильдике инструмента.
- Подключайте инструмент к электросети, оснащенной устройством защитного отключения с током срабатывания 30 мА и временем срабатывания до 30 секунд.
- Не разрешайте детям, а также лицам, не ознакомленным с руководством по эксплуатации, пользоваться инструментом.
- Перед началом работы обеспечьте необходимое освещение на рабочем месте, а также необходимое для работы пространство.
- Проверьте правильность крепления обрабатываемого материала.

- Запрещается работать со шлифовальной машиной во взрывоопасных зонах,
- Убедитесь, что вентиляционные отверстия инструмента не закупорены, и во время работы сохраняются в чистоте.
- Приступая к чистке оборудования, отключите его от сети; для чистки используйте кисточку.
- Пользуйтесь средствами защиты органов зрения и слуха.
- Рекомендуем пользоваться средствами индивидуальной защиты: защитной маской, перчатками, защитной каской и фартуком.
- Запрещается самостоятельно ремонтировать инструмент.
- Ремонт должен выполнять специалист, либо авторизованная сервисная мастерская, с использованием оригинальных запасных частей.

ВНИМАНИЕ! Инструмент служит для работы внутри помещений.

Несмотря на безопасную конструкцию, предпринятые защитные меры и использование средств защиты, всегда существует некоторый остаточный риск получения травмы во время работы.

КОНСТРУКЦИЯ И ПРИМЕНЕНИЕ

Сетевая дрель-шуруповерт – это оборудование с приводом от однофазного коллекторного двигателя, частота вращения которого регулируется посредством зубчатой передачи. Электроинструмент данного типа широко применяется для ввинчивания и отвинчивания винтов и шурупов, сверления отверстий в древесине и ее производных, стали, керамике и т.п. Сетевая дрель-шуруповерт может работать со сверлами, насадками и наконечниками разной длины. Сфера применения инструмента – строительные-ремонтные работы, столярные, слесарные и прочие работы, выполняемые мастерами-любителями.



Запрещается использовать электроинструмент не по назначению.

ОПИСАНИЕ К ГРАФИЧЕСКИМ ИЗОБРАЖЕНИЯМ

Перечисленная ниже нумерация касается элементов инструмента, представленных на страницах с графическими изображениями.

1. Быстрозажимной патрон
2. Кольцо регулировки крутящего момента
3. Переключатель скорости
4. Крышка угольной щетки
5. Переключатель направления вращения
6. Фиксатор кнопки включения
7. Кнопка включения

* Внешний вид приобретенного электроинструмента может незначительно отличаться от изображенного на рисунке.

ОПИСАНИЕ К ГРАФИЧЕСКИМ ИЗОБРАЖЕНИЯМ



ВНИМАНИЕ



ВНИМАНИЕ - ОПАСНОСТЬ!



СБОРКА/НАСТРОЙКА



ИНФОРМАЦИЯ

ОСНАЩЕНИЕ И ДОПОЛНИТЕЛЬНЫЕ ПРИНАДЛЕЖНОСТИ

1. Наконечник для ввинчивания - 1 шт.
2. Чемоданчик - 1 шт.

ПОДГОТОВКА К РАБОТЕ

КРЕПЛЕНИЕ РАБОЧИХ ПРИНАДЛЕЖНОСТЕЙ

- Ослабьте кольцо быстрозажимного патрона (1), чтобы губки патрона разошлись на расстояние, позволяющее вставить сверло или наконечник.
- Вставьте рабочую принадлежность до упора в быстрозажимной патрон (1) и закрепите, затягивая кольцо.
- Демонтаж рабочих принадлежностей производится в последовательности, обратной креплению.

Вставив новое сверло или наконечник, включите инструмент и проверьте, не наблюдается ли во время вращения чрезмерное биение, поскольку это может свидетельствовать о неправильном креплении в быстрозажимном патроне.

РАБОТА / НАСТРОЙКА

ВКЛЮЧЕНИЕ / ВЫКЛЮЧЕНИЕ

Напряжение сети должно соответствовать напряжению, указанному на шильдике точильной машины.

Включение – нажмите кнопку включения (7) и удерживайте ее в этом положении.

Выключение – отпустите кнопку включения (7).

Фиксатор кнопки включения (непрерывная работа)

Включение:

- Нажмите кнопку включения (7) и удерживайте ее в этом положении.
- Нажмите кнопку фиксатора (6) (рис. А).
- Отпустите кнопку фиксатора (7).

Выключение:

- Нажмите и отпустите кнопку включения (7).

РЕГУЛИРОВКА ЧАСТОТЫ ВРАЩЕНИЯ

Частота ввинчивания либо сверления регулируется силой нажима на кнопку включения (7). Благодаря регулировке частоты возможен медленный старт, что при ввинчивании и отвинчивании поможет сохранить контроль над работой.

РЕГУЛИРОВКА КРУТЯЩЕГО МОМЕНТА

Установка кольца регулировки крутящего момента (2) в выбранном положении настраивает крутящий момент муфты. После достижения настроенного крутящего момента наступит автоматическое срабатывание предохранительной муфты. Это предупреждает ввинчивание винта на слишком большую глубину и предохраняет инструмент от повреждения.

- Для разных винтов и шурупов используется разный крутящий момент.
- Чем больше цифра, соответствующая данному положению, тем выше крутящий момент (рис. В).
- Поставьте кольцо регулировки крутящего момента (2) в нужное положение.
- Начинайте работу меньшим крутящим моментом.
- Постепенно увеличивайте крутящий момент, пока не получите нужный результат.
- Для отвинчивания винтов используйте больший крутящий момент.
- Для сверления выбирайте положение с символом сверла. В этом положении крутящий момент максимален.
- Способность подбора нужного крутящего момента вырабатывается с опытом.



Установка кольца регулировки крутящего момента в позиции сверления вызывает дезактивацию предохранительной муфты.



РЕВЕРС

С помощью переключателя направления вращения (5) можно выбрать направление вращения шпинделя (рис. А).

Вращение вправо - установите переключатель (5) в крайнее левое положение.

Вращение влево - установите переключатель (5) в крайнее правое положение.

* Внимание! В некоторых случаях в приобретенном инструменте положение переключателя может не соответствовать направлению вращения, описанному в руководстве. Обращайте внимание на графические символы на переключателе или корпусе инструмента.



Запрещается изменять направление вращения во время вращения шпинделя.



ИЗМЕНЕНИЕ СКОРОСТИ

Переключатель скоростей (3) (рис. С) позволяет увеличить диапазон частоты вращения.

Скорость I: меньше диапазон оборотов, больше крутящий момент.

Скорость II: больше диапазон оборотов, меньше крутящий момент.



В зависимости от выполняемой работы, установите переключатель скоростей в нужное положение. Если переключатель не переключается, слегка поверните шпиндель.



Запрещается переключать переключатель скоростей во время работы электроинструмента. Это может вызвать повреждение электроинструмента.



Длительное сверление с низкой частотой может вызвать перегрев двигателя. Делайте перерывы в работе, либо периодически давайте инструменту поработать в течение 3 минут с максимальной частотой и без нагрузки.

ТЕХНИЧЕСКОЕ ОБСЛУЖИВАНИЕ



Приступая к каким-либо действиям, связанным с настройкой, ремонтом или обслуживанием, отключите оборудование от сети.



ХРАНЕНИЕ И УХОД

- Рекомендуем очищать оборудование после завершения работы.
- Не следует использовать для чистки оборудования воду и другую жидкость.
- Чистите инструмент с помощью кисточки или сжатым воздухом с небольшим давлением.
- Систематически очищайте вентиляционные отверстия, чтобы не допустить перегрева оборудования. Запрещается использовать чистящие средства и растворители, поскольку это может вызвать повреждение пластмассовых элементов оборудования.
- В случае сильного искрения на коллекторе, поручите специалисту проверить состояние угольных щеток двигателя.
- Храните оборудование в сухом, недоступном для детей месте.

ЗАМЕНА БЫСТРОЗАЖИМНОГО ПАТРОНА



Быстрозажимной патрон закреплен на резьбе шпинделя сетевой дрели-шурупверта, и дополнительно предохранен винтом.

- Раскройте губки быстрозажимного патрона (1) и отвинтите крепежный винт (левая резьба) (рис. D).
- Вставьте шестигранный ключ в быстрозажимной патрон, и слегка ударьте по ключу.
- Отвинтите быстрозажимной патрон.



Монтаж быстрозажимного патрона производится в последовательности, обратной его демонтажу.

ЗАМЕНА УГОЛЬНЫХ ЩЕТОК



Изношенные угольные щетки двигателя (длиной менее 5 мм), щетки с обгоревшей поверхностью или царапинами следует немедленно заменить. Заменить следует обе щетки одновременно.



- Отвинтите крышки угольных щеток (4) (рис. E).
- Выньте изношенные щетки.
- Удалите угольную пыль сжатым воздухом с низким давлением.



- Вставьте новые угольные щетки (щетки должны свободно перемещаться в щеткодержателях) (рис. F)
- Закрепите крышки щеток (4).

После замены угольных щеток дайте электроинструменту поработать около 3 минут без нагрузки для подгонки рабочей части щеток к коллектору двигателя. Замену угольных щеток может выполнять только квалифицированный специалист; рекомендуем использовать оригинальные запасные части.

Все неполадки должны устраняться авторизованной сервисной мастерской производителя.

ТЕХНИЧЕСКИЕ ПАРАМЕТРЫ

НОМИНАЛЬНЫЕ ДАННЫЕ

Дрель-шурупверт электрическая		
Параметр		Величина
Напряжение питания		230 В АС
Частота тока питания		50 Гц
Номинальная мощность		250 Вт
Частота вращения на холостом ходу	скорость I	0-400 об/мин
	скорость II	0-1450 об/мин
Диапазон патрона		0,8-10 мм
Диапазон регулировки крутящего момента		1-23 плюс сверление
Максимальный крутящий момент		21,5 Нм
Класс защиты		II
Вес		1,3 кг
Год выпуска		2018

ИНФОРМАЦИЯ ОБ УРОВНЕ ШУМА И ВИБРАЦИИ

Уровень звукового давления: $L_{pA} = 85$ дБ(А) $K = 3$ дБ(А)

Уровень звуковой мощности: $L_{wA} = 96$ дБ(А) $K = 3$ дБ(А)

Виброускорение: $a_n = 3,25$ м/с² $K = 1,5$ м/с²

ЗАЩИТА ОКРУЖАЮЩЕЙ СРЕДЫ



Электроприборы не следует выбрасывать вместе с домашними отходами, их следует передать в специальный пункт утилизации. Информацию на тему утилизации может предоставить продавец изделия или местные власти. Электронное и электрическое оборудование, отработавшее свой срок эксплуатации, содержит опасные для окружающей среды вещества. Оборудование, не подвергнутое процессу вторичной переработки, является потенциально опасным для окружающей среды и здоровья человека.

* Оставляем за собой право вводить изменения.

Компания „Grupa Topek Spółka z ograniczoną odpowiedzialnością” Spółka komandytowa, расположенная в Варшаве по адресу: ul. Pograniczna 2/4 (далее „Grupa Topek”) сообщает, что все авторские права на содержание настоящей инструкции (далее „Инструкция”), в т.ч. текст, фотографии, схемы, рисунки и чертежи, а также компоновка, принадлежат исключительно компании Grupa Topek и защищены законом от 4 февраля 1994 года об авторском праве и смежных правах (Вестник законодательных актов РП № 90 поз. 631 с послед. изм.). Копирование, воспроизведение, публикация, изменение элементов инструкции без письменного согласия компании Grupa Topek строго запрещено и может повлечь за собой гражданскую и уголовную ответственность.

ИНФОРМАЦИЯ О ДАТЕ ИЗГОТОВЛЕНИЯ

УКАЗАНА В СЕРИЙНОМ НОМЕРЕ, КОТОРЫЙ НАХОДИТСЯ НА ИЗДЕЛИИ

Порядок расшифровки информации следующий:

2XXXXYU*****

где

2XXX – год изготовления,

YY – месяц изготовления

G- код торговой марки (первая буква)

***** - порядковый номер изделия

Изготовлено в КНР для GRUPA TOPEX Sp. z o.o. Sp. k., ul. Pograniczna 2/4, 02-285 Warszawa, Польша



ПЕРЕКЛАД ІНСТРУКЦІЇ З ОРИГІНАЛУ

ДРИЛЬ-ШРУБОВЕРТ ДРОТОВИЙ 58G792

УВАГА! ПЕРШ НІЖ ПРИСТУПАТИ ДО ЕКСПЛУАТАЦІЇ ЕЛЕКТРОІНСТРУМЕНТУ СЛІД УВАЖНО ОЗНАЙОМИТИСЯ З ЦІЄЮ ІНСТРУКЦІЄЮ Й ЗБЕРЕГТИ ЇЇ У ДОСТУПНОМУ МІСЦІ.

ПРАВИЛА ТЕХНІКИ БЕЗПЕКИ

НАСТАНОВА Під час праці устаткуванням слід безумовно наслідувати правил техніки безпеки. Перш ніж заходитися працювати устаткуванням, слід ознайомитися з загальними правилами техніки безпеки й прочитати цю інструкцію до кінця. Інструкцію слід зберегти для подальшого використання.

УВАГА! Оператор або користувач несуть відповідальність за випадки травматизму чи їх загрози по відношенню до третіх осіб та оточуючого середовища.

- Під час роботи устаткуванням слід неухильно дотримуватися всіх правил техніки безпеки та гігієни праці.
- Перед ввімкненням до мережі живлення слід перевірити розетку та мережевий шнур на наявність пошкоджень, зношування.
- Перш ніж увімкнути устаткування до мережі живлення, слід упевнитися, що значення напруги, що вказане на табличці з даними, співпадає з таким мережі.
- Підключення устаткування до мережі повинно відбуватися через автомат розмикання, що перериває подавання струму у разі перевищення його номінального значення у 30 мА менш ніж протягом 30 мсек.
- Діти та особи, що не ознайомлені з цією інструкцією, не допускаються до користування й оперування устаткуванням.
- Не допускається працювати у захаращеному місці та при недостатньому освітленні.
- Упевніться, що предмет, що його оброблюють, є добре укріпленим.
- Забороняється експлуатувати устаткування у приміщеннях із вибухонебезпечною атмосферою.
- Упевніться, що вентиляційні отвори в корпусі двигуна не затуляються. Підтримуйте їх в чистоті.
- Перед очищенням від пилу передусім від'єднайте устаткування від мережі живлення, а тоді очистіть щілини за допомогою пензлика.
- Завжди користуйтеся захисними окулярами та навушниками.
- Рекомендується використовувати засоби особистої безпеки, такі як протипилова маска та захисний фартух.
- Забороняється заходитися самостійно ремонтувати устаткування.
- Будь-який ремонт устаткування повинен виконувати виключно кваліфікований електрик в авторизованому сервісному центрі з застосуванням оригінальних запчастин.

УВАГА! Устаткування призначене для експлуатації у приміщеннях і не призначене для праці назовні.

Незважаючи на застосування безпечної конструкції, використання засобів безпеки й додаткових засобів особистого захисту, завжди існує залишковий ризик травматизму під час праці.

БУДОВА І ПРИЗНАЧЕННЯ

Дриль-шробоверт являє собою ручний електроінструмент, який працює від однофазного електромотору з редуктором швидкості (зубчастої передачі). Даний електроінструмент призначений до закручування і викручування шрубів, а також свердлення отворів в дереві та деревоподібних матеріалах,

сталі, кераміці тощо. Дриль-шробоверт призначений до вжитку з широким діапазоном викруткових жал і кінцівок різної довжини. Інструмент призначений до використання в ремонтно-будівельних, столярських, слюсарних працях, а також інших аматорських працях.



Не допускається використовувати електроінструмент не за призначенням.

ОПИС МАЛЮНКІВ

Перелік елементів зовнішнього вигляду електроінструменту, що зазначений нижче, стосується малюнків до цієї інструкції.

1. Швидкорознімний патрон
2. Кільце регулювання моменту обертання
3. Перемикач швидкостей
4. Кришка з-над відсіку з вугільними щіточками
5. Перемикач реверсу
6. Кнопка блокування кнопки ввімкнення
7. Кнопка ввімкнення

* Існує можливість відмінності між фактичним зовнішнім виглядом електроінструменту та таким, що зображений на малюнку.

ОПИС ГРАФІЧНИХ СИМВОЛІВ



УВАГА



ЗАСТЕРЕЖЕННЯ



МОНТАЖ/НАЛАШТУВАННЯ



ІНФОРМАЦІЯ

ПРИНАЛЕЖНОСТІ Й АКСЕСУАРИ

1. Наконечники до вкручування - 1 шт.
2. Кейс до переносування і зберігання - 1 шт.

ПІДГОТОВКА ДО РОБОТИ

ЗАМІНА РІЗАЛЬНОГО/РОБОЧОГО ІНСТРУМЕНТУ

- Послабте кільце швидкорознімного патрону (1), поки щічки патрону не розійдуться на потрібну відстань, щоб вкласти свердло або наконечник шробоверта.
- Вставте робочий інструмент до опору у швидкорознімний патрон (1) і заблокуйте, притягуючи кільцем.
- Демонтаж робочого інструменту відбувається у зворотному порядку.

Щоразу після встановлення свердла або наконечника шробоверта у патрон слід увімкнути дріль і візуально перевірити, чи під час обертання не спостерігається биття робочого інструмента, яке може свідчити про недостатньо міцне затягнення його у швидкорознімному патроні.

ПОРЯДОК РОБОТИ/РОБОЧИ НАЛАШТУВАННЯ

ВМИКАННЯ І ВИМИКАННЯ

Напруга живлення у мережі повинна відповідати характеристикам, вказаним у таблиці на електроінструменті.

Ввімкнення: натиснути й утримувати натиснутою кнопку (курок) ввімкнення (7).

Вимкнення: відпустіть кнопку (курок) ввімкнення (7).

Блокування кнопки ввімкнення (безперервний режим праці)

Ввімкнення:

- Натиснути й утримувати натиснутою кнопку ввімкнення (7).
- Натиснути кнопку блокування кнопки ввімкнення (6) (мал. А).
- Відпустити кнопку ввімкнення (7).

Вимкнення:

- Натиснути й відпустити кнопку ввімкнення (7).

РЕГУЛЮВАННЯ ШВИДКОСТІ ОБЕРТАННЯ

 Існує можливість регулювання швидкості укручування та свердлення безпосередньо під час праці шляхом збільшення або зменшення тиску на кнопку (курок) ввімкнення (7). Завдяки регульованій швидкості допускається початок свердлення отворів і вкручування шрубів зі зниженою швидкістю, що допомагає зберігати контроль за процесом, насамперед в останньому випадку.

РЕГУЛЮВАННЯ МОМЕНТУ ОБЕРТАННЯ

 Шляхом встановлення кільця (2) регулювання моменту обертання у вибраному положенні допускається тривале встановлення муфти на окреслене значення моменту обертання. Після досягнення значення встановленого моменту обертання настає автоматичне роз'єднання проти переважувальної муфти. Ця функція дозволяє запобігти заглибокому вкручуванню гвинтів та пошкодженню електроінструмента.

-  Момент обертання слід встановлювати відповідно до матеріалу та до типо-розмірів гвинтів і шрубів.
- Більше число, на яке встановлено регулятор, відповідає більшому моменту обертання (**rys. B**).
- Встановіть кільце регулятора (2) моменту обертання на рекомендовану величину моменту.
- Рекомендується починати роботу з меншим моментом обертання.
- Збільшувати величину моменту слід поступово, поки не буде досягнуто бажаного результату.
- Для викручування шрубів слід встановлювати більшу величину моменту.
- Для свердлення слід обрати налаштування, що позначене символом свердла. За цього налаштування досягається найбільше значення моменту обертання.
- Хист оптимального налаштування моменту обертання набувається з досвідом.

 Встановлення кільця, що регулює момент обертання, в положення до свердлення спричиняє роз'єднання протипереважувальної муфти.

НАПРЯМОК ОБЕРТАННЯ ВПРАВО-ВЛІВО (РЕВЕРС)

 Перемкнути напрямок обертання (реверс) допускається за допомогою перемикача реверсу (5) (**мал. А**).

Оберти вправо: встановити перемикач реверсу (5) в ліве положення.

Оберти вліво (реверс): встановіть перемикач реверсу (5) в крайньому правому положенні.

* Допускається, що в деяких моделях положення перемикача реверсу встановлюється в деякому іншому порядку. В кожному разі перемикач позначено вказівними написами чи графічними символами на перемикачі обертів.

 Не допускається змінювати напрямок обертання (реверс) шпинделя під час обертання останнього.

ПЕРЕМИКАННЯ ШВИДКОСТЕЙ

 Перемикач швидкостей (3) (**мал. С**) уможливує збільшення діапазону швидкості обертання шпинделя.

Швидкість I: швидкість обертання менше, більша сила моменту.

Швидкість II: швидкість обертання більша, менша сила моменту.

 Перемикач швидкості обертання встановлюється у положення, яке відповідає характеру робіт, що виконуються. В разі якщо перемикач не перемикається (опір перемикача), слід трохи крутнути патрон довкола вісі.

 Не допускається змінювати швидкості обертання (передачі) під час праці електроінструмента. Це може спричинитися до поломки електроінструмента.

 Тривале свердлення за низької швидкості обертання шпинделя загрожує перегріванням двигуна. Щоб запобігти цьому рекомендується робити періодичні перерви в роботі, або дати електроінструменту попрацювати на яловому ході на максимальних обертах припл. 3 хвилини.

ЗБЕРІГАННЯ ТА ОБСЛУГОВУВАННЯ

Перш ніж регулювати, ремонтувати устаткування, складати чи розкласти його, устаткування слід вимкнути кнопкою ввімкнення й витягти виделку з розетки.

ДОГЛЯД І ЗБЕРІГАННЯ

- Рекомендується чистити устаткування щоразу після користування.
- Не допускається чищення устаткування за допомогою води чи іншої рідини.
- Устаткування допускається чистити виключно за допомогою сухої ганчірки, пензля або струменем стисненого повітря низького тиску. Не допускається використовувати при цьому ані мийні засоби, ані розчинники, оскільки вони здатні пошкодити пластикові елементи електроінструменту.
- Вентиляційні щілини в корпусі двигуна належить утримувати в чистоті, щоб запобігти перегріванню електроінструмента.
- У разі появи надмірного іскрення комутатора устаткування слід передати кваліфікованому спеціалісту на перевірку стану вугільних щіточок двигуна.
- Електроінструмент зберігають у сухому місці, недоступному для дітей.

ЗАМІНА ШВИДКОРОЗНІМНОГО ПАТРОНУ

Швидкорознімний патрон накручується на шпindel дріль-шрубоверта й додатково притягується гвинтом.

- Розведіть щічки швидкорознімного патрону (1) і вигвинтіть кріпильний гвинт (ліва різьба) (**мал. D**).
- Вставте шестигранний ключ до швидкорознімного патрону і стукніть по протилежному кінці шестигранного ключа.
- Відкрутіть швидкорознімний патрон.

Встановлення патрону виконується у зворотній послідовності.

ЗАМІНА ВУГІЛЬНИХ ЩІТОК

Вугільні щіточки в двигуні, що зносилися (тобто коротші за 5 мм), спалені чи тріснуті, слід негайно замінити. Завжди слід замінити обидві щіточки одночасно.

- Вигвинтіть кришки з-над щіточок (4) (**мал. E**).
- Витягніть зужити щітки.
- Усуньте вугільний пил за допомогою стисненого повітря низького тиску.
- Вкласти нові вугільні щіточки (вони повинні вільно вставитися до щітковтримувачів) (**мал. F**).
- Встановити корпус відсіку щіточок (4).

Після заміни щіток слід вимкнути електроінструмент на яловому ході й зачекати припл. 3 хвилини, поки щітки подасують до колектору електромотору. Заміну вугільних щіточок завжди слід доручати кваліфікованим спеціалістам і використовувати виключно оригінальні запчастини.

У разі будь-яких неполадок слід звертатися до авторизованого сервісного центру компанії.

ТЕХНІЧНІ ХАРАКТЕРИСТИКИ

НОМІНАЛЬНІ ХАРАКТЕРИСТИКИ

Дріль-шрубоверт дротова			
Характеристика		Показник	
Напруга живлення		230 В зм.стр.	
Частота струму		50 Гц	
Номінальна потужність		250 Вт	
Діапазон швидкостей обертання на яловому ході	швидкість I	0-400 хв. ⁻¹	
	швидкість II	0-1450 хв. ⁻¹	
Патрон, діам.		0,8-10 мм	

Діапазон регулювання моменту обертання	1-23 плюс свердлення
Макс. момент обертання	21,5 Нм
Клас електроізоляції	II
Вага	1,3 кг
Рік виготовлення	2018

ІНФОРМАЦІЯ ПРО РІВЕНЬ ШУМУ І КОЛИВАНЬ

Рівень тиску галасу: $Lp_A = 85$ дБ (А) $K = 3$ дБ (А)

Рівень акустичної потужності: $Lw_A = 96$ дБ (А) $K = 3$ дБ (А)

Значення вібрації (прискорення коливань): $a_h = 3,25$ м/с²
 $K = 1,5$ м/с²

ОХОРОНА СЕРЕДОВИЩА

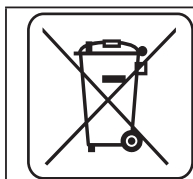

Зужиті продукти, що працюють на електричному живленні, не слід викидати разом з побутовими відходами, а утилізувати в спеціальних закладах. Відомості про утилізацію можна отримати в продавця продукції чи в органах місцевої адміністрації. Відпрацьовані електричні та електронні прилади містять речовини, що не є сприятливими для природного середовища. Обладнання, що не передається до переробки, може становити небезпеку для середовища та здоров'я людини.

* Виробник залишає за собою право вносити зміни.

«Grupa Torhex Spółka z ograniczoną odpowiedzialnością» Spółka komandytowa, z юридичною адресою в Варшаві, ul. Pograniczna 2/4, (тут і далі згадуване як «Grupa Torhex») сповіщає, що всі авторські права на зміст даної інструкції (тут і далі називаної «Інструкція»), в тому на її текст, розміщені світлини, схематичні рисунки, креслення, а також розташування текстових і графічних елементів належать виключно до Grupa Torhex і застережені відповідно до Закону від 4 лютого 1994 року «Про авторське право й споріднені права» (див. орган держдрук Польщі «Dz. U.» 2006 № 90 п. 631 з подальш. змі.). Копіювання, переробка, публікація, переробка в комерційних цілях всієї Інструкції чи окремих її елементів без письмового дозволу Grupa Torhex суворо заборонене. Недотримання до цієї вимоги тягне за собою цивільну та карну відповідальність.



ЕРЕДЕТИ HASZNÁLATI UTASÍTÁS FORDÍTÁSA

HÁLÓZATI FÚRÓCSAVARÓZÓ 58G792

FIGYELEM! A BERENDEZÉS ÜZEMBE HELYEZÉSE ELŐTT FIGYELMESEN OLVASSA EL EZT A HASZNÁLATI UTASÍTÁST, ÉS ŐRIZZE MEG KÉSŐBBI FELHASZNÁLÁS CÉLJÁRA.

RÉSZLETES BIZTONSÁGI ELŐÍRÁSOK

FIGYELMEZTETÉS: A készülék használata során tartsa be a biztonsági rendszabályokat. A saját és mások biztonsága érdekében kérjük, olvassa el az általános biztonsági feltételeket és ezt a használati utasítást a munka megkezdése előtt. Kérjük, őrizze meg a használati utasítást, hogy azt később is forgathassa.

NE FELEDJE! A készülék kezelője, alkalmazója felelős a balesetekért, illetve a mások, a környezet veszélyeztetéséért.

- A munka során szigorúan be kell tartani az érvényes munkavédelmi szabályokat.
- Használat előtt ellenőrizze a legöngyöltett hálózati csatlakozókábelt, nincs-e elhasználódva, nincs-e rajta sérülés.
- A hálózatra csatlakoztatás előtt győződjön meg arról, hogy a helyi hálózati feszültség megegyezik-e az adattáblán feltüntetett tápfeszültséggel.
- A szerszámot kizárólag a 30 mA-t meghaladó hibaáram esetén max. 30 ms elteltével az áramkört megszakító áramvédő kapcsolóval (Fi-relé) biztosított hálózati áramkörhöz szabad csatlakoztatni.
- Ne engedje meg a szerszám használatát gyermekeknek és a használati utasítást nem ismerő személyeknek.
- A munka megkezdése előtt megfelelő szabad teret és megvilágítást kell biztosítani a munkaállásban.
- Ellenőrizze, hogy a megmunkálendő munkadarab megfelelően rögzítve van-e.



- Ne használja a szerszámot robbanásveszélyes levegőjú helyiségben.
- Ellenőrizze, hogy a szerszám szellőzőnyílásai átjárhatók-e, tisztán vannak-e tartva.
- Tisztítás előtt áramtalanítsa a szerszámot, a tisztításhoz használjon ecsetet.
- Mindig használjon szem- és fülvédő eszközöket.
- Ajánlott személyi védőfelszerelések, így pl. porálarc, védőkötény használata.
- Tilos a szerszám saját kezű javításával próbálkozni.
- Mindenféle javítást kizárólag márkaszervizben vagy szakképzett szerelővel, valamint eredeti alkatrészek felhasználásával szabad végezteni.

FIGYELEM! A berendezés beltéri alkalmazásra szolgál.

Az önmagában is biztonságos szerkezeti felépítés, a biztonsági megoldások és a kiegészítő védőfelszerelések alkalmazása mellett is mindig fennmarad a munkavégzés közben bekövetkező balesetek minimális veszélye.

FELÉPÍTÉS, RENDELTETÉS

A fúrócsavarozó meghajtását egyfázisú, kommutátoros elektromotor végzi, amely forgási sebességének csökkentéséről fogaskerék-áttétel gondoskodik. Ezek az elektromos kéziszerszámok széles körben használhatók csavarok be- és kihajtására, furatok készítésére fában és fához hasonló anyagokban. A csavarbehajtóhoz sokféle, különböző hosszúságú fúró, hegy, bit, dugókulcs használható. A szerszám felhasználási területe kiterjed az építési, felújítási és asztalosipari és lakatos munkákra, valamint az önállóan végzett otthoni barkácsolás során a legkülönbözőbb tevékenységekre.

Tilos az elektromos szerszámot rendeltetésétől eltérő célra alkalmazni.

AZ ÁBRÁK ÁTTEKINTÉSE

Az alábbi számozás a berendezés elemeinek a jelen használati utasítás ábrái szerinti jelöléseit követi.

1. Gyorsbefogó tokmány
2. Forgatónyomaték-szabályzó gyűrű
3. Sebességváltó kapcsoló
4. Szénkefetartó fedél
5. Forgásirány-váltó kapcsoló
6. Az indítókapcsoló reteszelés gombja
7. Indítókapcsoló

* Előfordulhatnak különbségek a termék és az ábrák között.

AZ ALKALMAZOTT PIKTOGRAMOK LEÍRÁSA



FIGYELEM



FIGYELMEZTETÉS



ÖSSZESZERELÉS/BEÁLLÍTÁS



TÁJÉKOZTATÓ

TARTOZÉKOK, KIEGÉSZÍTŐ FELSZERELÉSEK

1. Csavarozó hegy - 1 db
2. Hordtáska - 1 db

FELKÉSZÍTÉS AZ ÜZEMBEHELYEZÉSRE

SZERSZÁMBEFOGÁS

- Lazítsa meg az (1) gyorsbefogó tokmány gyűrűjét a kívánt, fúrószár vagy csavarozó bit behelyezéséhez elegendő pofanyítás eléréséig.
- Csúsztassa be a szerszámszárt az (1) gyorsbefogó tokmányba ütközésig, és rögzítse a meglazított gyűrű meghúzásával.
- A szerszámszárak kivétele a befogatás műveleteinek fordított sorrendben történő végrehajtásával történik.

 Új fúrósár vagy csavarozó hegy befogatása után fordítson figyelmet arra, hogy az központos-e, ha nem, az arról árulkodik, hogy nincs helyesen befogatva a gyorsbefogó tokmányba.

MUNKAVÉGZÉS / BEÁLLÍTÁSOK

BE- ÉS KIKAPCSOLÁS

 A hálózati feszültség egyezzen meg a készülék gyári adattábláján feltüntetett feszültséggel.

Bekapcsolás - nyomja meg és tartsa benyomva a (7) indítókapcsolót.

Kikapcsolás - engedje fel a (7) indítókapcsolót.

Az indítókapcsoló reteszelése (folyamatos üzem)

Bekapcsolás:

- Nyomja meg és tartsa benyomva a (7) indítókapcsolót.
- Nyomja be az indítókapcsoló (6) reteszelés gombját (A. ábra).
- Engedje fel a (7) indítókapcsolót.

Kikapcsolás:

- Nyomja be, majd engedje fel a (7) indítókapcsolót.

A FORDULATSZÁM BEÁLLÍTÁSA

 A csavarozás vagy a fúrás fordulatszámát munka közben a (7) indítókapcsolóra gyakorolt nyomás növelésével vagy csökkentésével lehet szabályozni. A fordulatszám-szabályzás lehetővé teszi a lágyindítást, ami be- és kicsavarozásnál segíti a jobb, pontosabb munkavégzést.

A FORGÓNYOMATÉK BEÁLLÍTÁSA

 A forgónyomaték-állító (2) gyűrű helyzetének megválasztásával tartósan beállíthatja a tengelykapcsolót a meghatározott forgatónyomaték értékre. A beállított forgatónyomaték-érték elérésekor a nyomáshatároló tengelykapcsoló azonnal szétkapcsol. Így megakadályozható a csavar túlajtása, illetve a fúrócsavarozó károsodása.

- A különféle csavarokhoz ill. anyagokhoz más és más nyomaték-értéket kell alkalmazni.
- A forgatónyomaték értéke annál nagyobb, minél nagyobb az adott helyzetnek megfelelő számjelzés (B. ábra).
- Állítsa a (2) forgónyomaték-állító gyűrűt a forgatónyomaték meghatározott értékére.
- Kezdjen mindig alacsonyabb nyomaték-értékkel.
- Emelje a forgatónyomatékot fokozatosan addig, amíg kielégítő nem lesz az eredmény.
- A csavarok kihajtásához ennél nagyobb értéket kell választani.
- Fúráshoz állítsa a fúró jeléhez a gyűrűt. Ebben a helyzetben érhető el a legnagyobb forgatónyomaték érték.
- A megfelelő forgatónyomaték-érték megválasztásának képessége a gyakorlat megszerzésével alakul ki.

 **A forgatónyomaték-szabályzó gyűrű „fúró” helyzetbe állítása kiiktatja a nyomáshatároló tengelykapcsoló működését.**

FORGÁSIRÁNY JOBBRA – BALRA

 Az (5) forgásirány-váltó kapcsolóval megválasztható az orsó forgásiránya (A. ábra).

Forgásirány jobbra - állítsa az (5) forgásirány-váltó kapcsolót baloldali végállásba.

Forgásirány balra - állítsa az (5) forgásirány váltó kapcsolót jobboldali végállásba.

* A forgásirány-váltó kapcsoló adott forgásirányhoz tartozó állása egyes esetekben eltérhet a fentiekben leírtaktól. Elsősorban a forgásirány-váltó kapcsolón vagy a szerszám házán található jelzéseket kell figyelembe venni.

 **Tilos a forgásirányt megváltoztatni akkor, amikor a szerszám orsója forog.**

SEBESSÉGVÁLTÁS

 A (3) sebességváltó kapcsoló lehetővé teszi az elérhető fordulatszám-tartomány növelését (C. ábra).

I. fokozat alacsonyabb fordulatszám-tartomány, magas forgatónyomaték.

II. fokozat: magasabb fordulatszám-tartomány, alacsonyabb forgatónyomaték.

 A végzendő munkának megfelelően állítsa a sebességváltó kapcsolót a megkívánt állásba. Ha a kapcsolót nem tudja elmozdítani, forgassa el kis mértékben az orsót.

 **Tilos a sebességváltó kapcsoló átállítása működő készüléken. Ez az elektromos kéziszerszám károsodását vonhatja maga után.**

 A hosszú ideig tartó, kis fordulatszámú végzett fúrás a motor túlmelegedéséhez vezethet. Tartson rendszeres szünetet a munkában, vagy engedje, hogy a szerszám terhelés nélkül a maximális fordulatszámúon működjön mintegy 3 percig.

KEZELÉS, KARBANTARTÁS

 **Bármilyen szerelési, beállítási, javítási, karbantartási művelet megkezdése előtt áramtalanítsa a szerszámot a hálózati csatlakozó kihúzásával.**

KARBANTARTÁS, TÁROLÁS

 Minden esetben ajánlott a használat befejeztével azonnal megtisztítani a szerszámot.

• A tisztításához tilos vizet vagy más folyadékot használni.

• A berendezést ecsettel tisztítsa vagy fúvassa le alacsony nyomású sűrített levegővel. Ne használjon semmilyen tisztítószert vagy oldószert, mert károsíthatják a műanyagból készült elemeket.

• Rendszeresen tisztítsa ki a motorház szellőzőnyílásait, hogy megelőzze ezzel a motor esetleges túlmelegedését.

• Ha a motor kommutátoránál túlzott szikraképződést tapasztal, ellenőriztesse szakemberrel a motor szénkeféinek állapotát.

• A berendezést tárolja száraz, gyermekektől elzárt helyen.

A GYORSBEFOGÓ TOKMÁNY CSERÉJE

 A gyorsbefogó tokmány a hálózati fúrócsavarozó meghajtó tengelyére (orsójára) menettel csatlakozik, kiegészítésként még csavarral is rögzítve van.

• Nyissa meg az (1) gyorsbefogó tokmány pofáit és csavarja ki a rögzítőcsavart (balmenet!) (D. ábra).

• Szorítsa be az imbuszkulcsot a gyorsbefogó tokmányba és finoman üsse meg a kulcs másik végét.

• Csavarja le a gyorsbefogó tokmányt.

 A gyorsbefogó tokmány felszerelése a leszereléssel ellentétes sorrendben történik.

A SZÉNKEFÉK CSERÉJE

 **A motor elhasználódott (5 mm-nél rövidebb), elégett vagy megrepedt szénkeféit azonnal ki kell cserélni. A két szénkefé minden esetben együtt kell kicserélni.**

 • Csavarja ki a szénkefetartók (4) fedeleit (E. ábra).

• Vegye ki az elhasználódott szénkeféket.

• Fúvassa ki az esetleg felgyülemlt grafitport kisnyomású sűrített levegővel.

• Helyezze be az új szénkeféket (F. ábra) (a szénkeféknek lazán be kell csúszniuk a szénkefetartókba).

• Szerelje vissza a szénkefetartók (4) fedeleit.

 **A szénkefék cseréje után indítsa be a készüléket terhelés nélkül, és járassa kb. 3 percig, hogy a szénkefék hozzákopjanak a forgórész kommutátorához. A szénkefék cseréjét ajánlott képzett szakemberrel végeztetni, és ajánlott eredeti alkatrészeket használni.**

 Bármiféle felmerülő meghibásodás javítását bízva a gyári márkaszervizre.

MŰSZAKI JELLEMZŐK

MŰSZAKI ADATOK

Hálózati fúrócsavarozó		Jellemző	Érték
Hálózati feszültség			230 V AC
Hálózati frekvencia			50 Hz
Névleges teljesítmény			250 W
Üresjárat fordulatszám-tartomány	I. fokozat		0-400 min ⁻¹
	II. fokozat		0-1450 min ⁻¹
Tokmány befogási mérethatár			0,8-10 mm
Forgatónyomaték szabályozási tartomány			1 - 23 és fűrés
Maximális forgatónyomaték			21,5 Nm
Érintésvédelmi besorolási osztály			II
Tömeg			1,3 kg
Gyártási év			2018

ZAJ- ÉS REZGÉSVÉDELMI ADATOK

Hangnyomás-szint: $L_{pA} = 85$ dB(A) $K = 3$ dB(A)

Hangteljesítmény-szint: $L_{wA} = 96$ dB(A) $K = 3$ dB(A)

Rezgésgyorsulás: $a_n = 3,25$ m/s² $K = 1,5$ m/s²

KÖRNYEZETVÉDELLEM



Az elektromos üzemű termékeket ne dobja ki a házi szeméttel, hanem azt adja le hulladékkezelésre, hulladékgyűjtésre szakosodott helyen. A hulladékkezeléssel kapcsolatos kérdéseire választ kaphat a termék kereskedőjétől, vagy a helyi hatóságoktól. Az elhasznált elektromos és elektronikai berendezések a természeti környezetre ható anyagokat tartalmaznak. A hulladékkezelésnek, újrahasznosításnak nem alávetett berendezések potenciális veszélyforrást jelentenek a környezet és az emberi egészség számára.

* A változtatás joga fenntartva!

A „Grupa Topex Spółka z ograniczoną odpowiedzialnością” Spółka komandytowa (székhelye: Varsó, ul. Pograniczna 2/4) (a továbbiakban: „Grupa Topex”) kijelenti, hogy a jelen használati utasítás (továbbiakban „Használati Utasítás”) tartalmával – ideértve többek között annak szövegével, a felhasznált fényképekkel, vázlatokkal, rajzokkal, valamint a formai megjelenéssel – kapcsolatos összes szerzői jog a Grupa Topex kizárólagos tulajdonát képezi és mint ilyenek jogi védelem alatt állnak, az 1994. február 4-i, a szerzői és ahhoz hasonló jogokról szóló törvényben foglaltak szerint (Dz.U. (Törvényközlöny) 2006. évf. 90. szám 631. tétel, a későbbi változásokkal). A Használati Utasítás egészének vagy bármely részletének hasznosítás céljából történő másolása, feldolgozása, közzététele, megváltoztatása a Grupa Topex írásos engedélye nélkül polgárijogi és büntetőjogi felelősségre vonás terhe mellett szigorúan tilos.



Nu este permis de a utiliza scula electrică în dezacord cu destinația ei.

DESCRIEREA PGINILOR GRAFICE

Numerele de mai jos se referă doar la elementele utilajului prezentat în paginile grafice ale prezentei instrucțiuni.

1. Mandrina cu strangere rapida
2. Inel de ajustarea momentului de rotire
3. Komutator de schimbarea vitrezi
4. Capacul periilor de carbune
5. Komutator de schimbarea directie de rotire
6. Buton de blocarea intrerupatorului
7. Intrerupator

* Pot apare diferențe mici între figură și produs

DESCRIEREA SEMNELOR GRAFICE



ATENȚIE



AVERTISIMENT



MONTAJ / ASEZARI



INFORMATII



TRADUCERE A INSTRUCȚIUNILOR ORIGINALE BORMASINA – SURUBELNITA, DE RETEA 58G792

NOTA: ÎNAINTE DE UTILIZAREA SCULELOR ELECTRICE TREBUIE CITITE ATENT INSTRUCȚIUNILE ȘI SA LE PASTREZI PENTRU VIITOR.

PRESCRIPTII AMANUNTITE DE SECURITATE

AVERTISIMENT: Utilizând utilajul, trebuie respectate prescripțiile de protecția muncii. Pentru securitatea personală și a persoanelor terțe, înainte de a utiliza utilajul, vă rugăm să citiți prezentele instrucțiuni. Vă rugăm desemeni să păstrați instrucțiunile pentru viitor.

Tine minte. Operatorul sau uzufructuarul sunt direct responsabili de eventualele accidente sau pericolele față de persoane terțe sau față de mediu.

- În timpul utilizării utilajului, trebuie respectate toate prescrierile referitor la protecția muncii.
- Înainte de utilizare verifică starea cablului de alimentare cu tensiune, dacă nu este defectat sau uzat.

INZESTRAREA SI ACCESORIILE

1. Capat de insurubare - 1 buc.
2. Valiza de transport - 1 buc.

PREGATIREA PENTRU LUCRU

FIXAREA SCULELOR DE LUCRU

- Usureaza strangerea inelului mandrinei de strangere rapida (1), pana ce facile se vor deschide la dimensiunea preferata de a introduce burghiul sau a capatului de insurubare respectiv.
- Baga scula de lucru, adanc in mandrina de strangere rapida (1), pana la rezistenta, apoi strange-o insuruband inelul mandrinei.
- Demontarea se face in mod invers fata de montare.

- In cazul montarii burghiului sau a capatului de insurubare, porneste scula, trebuie sa observi daca scula ajutatoare montana nu are bataie in timpul rotirii, in caz de bataie inseamna precum ca, scula ester necorect fixata in mandrina de strangere rapida.

LUCRUL / AJUSTAREA

PORNIREA / OPRIREA

- **Tensiunea de alimentare trebuie să corespundă cu tensiunea înscrisă pe plăcța de fabricație a utilajului.**

- **Pornirea:** Apasă și ține in aceasta pozitie, butonul întrerupătorului (7).
- **Oprirea:** Eliberează apăsarea butonului întrerupătorului (7).

Blocarea intrerupatorului (lucru continuu)

Pornirea:

- Apasă și ține in aceasta pozitie, butonul întrerupătorului (7).
- Apasa butonul de blocarea intrerupatorului (6) (fig. A).
- Eliberează apăsarea butonului întrerupătorului (7).

Oprirea:

- Apasa si eliberează apăsarea butonului întrerupătorului (7).

REGLAREA VITEZEI DE ROTIRE

- Viteza de insurubare sau gaurire se poate ajusta in timpul lucrului, apasand mai tare sau mai usor butonul intrerupatorului (7). Ajustarea vitezei inlesneste startul usor, fapt care permite controlul lucrului in timpul insurubarii sau desurubarii.

REGLAREA MOMENTULUI DE ROTIRE

- Asezarea inelului d e ajustarea momentului de rotire (2) pe pozitia preferata, cauzeaza asezarea permanenta a ambreajului la marimea momentului de rotire. Dupa ce momentul de rotatie atinge marimea ajustata, are loc decuplarea automata a ambreajului de suprasarcina. Fapt care asigura ca surubul sa nu intre mai adanc si asigura utilajul de a nu se defecata.

- Marimea momentului de rotire se ajusteaza dependent de material si de surubul respectiv.
- Momentului de rotire este cu atat mai mare, cu cat este mai mare numarul corespunzator asezarii respective (fig. B).
- Ajuseaza inelul de reglarea momentului de rotire (2) pe marimea momentului de rotire preferata.
- Totdeauna, lucrul trebuie inceput de la cea mai mica marime a momentului de rotire.
- Marimea momentului de rotire trebuie marita treptat, pana ce atinge rezultatul multumitor.
- Pentru desurubarea suruburilor, trebuie ajustatata marimea momentului de rotire mai mare.
- Pentru gaurire, trebuie aleasa asezarea insemnata cu simbolul burghiului. La aceasta asezare se obtine cel mai mare moment de rotire.
- Iscusinta alegerii momentului de rotire respectiva, se obtine cu timpul practicei.

- Asezarea inelului de reglarea momentului de rotire pe pozitia de gaurire declanseaza ambreajul de suprasarcina.



DIRECTIA DE ROTIRE SPRE DREAPTA - STANGA

Cu comutatorul directiei de rotire (5) se alege directia de rotire a arborelui (fig. A).

Rotirea spre dreapta – comutatorul directiei de rotire (5) trebuie asezat pe pozitia extrema din stanga.

Rotirea spre stanga - comutatorul directiei de rotire (5) trebuie asezat pe pozitia extrema din dreapta.

* Facem rezerva in privinta faptului ca, in unele cazuri, asezarea comutatorului directiei de rotire fata de rotirea arborelui poate diferi fata de crle descrise. Trebuie aplicate semnele grafice de pe comutatorul rotatiilor sau de pe carcasa itilajului.



Nu este permisa schimbarea directiei de rotire, in timpul rotirii arborelui utilajului.



SCHIMBAREA VITEZEI

Comutatorul schimbarii vitezei (3) (fig. C) inlesneste marimea domeniului vitezei de rotire.

Viteza I: domeniul rotirii mai mic, insa forta momentului de rotire mare.

Viteza II: domeniul rotirii mai mare, insa forta momentului de rotire mica.



Dependent de efecuaarea lucrului respectiv, comutatorul schimbarii vitezei trebuie pozitionat pe pozitia respectiva. Daca comutatorul nu se poate ajusta, arborele trebuie rotit, un pic cu mana.



Nici odata sa nu schimbi pozitia comutatorului de schimbarea vitezei, in timp ce utilajul este in functiune.

S-ar putea cauza defectarea electrosculei.



Gaurirea de lunga durata, cu viteza de rotire a arborelui redusa, risti supraincalzirea motorului. In aceste cazuri trebuie facute intreruperi periodice, cu scopul racirii utilajului, sau ajustata rotire maxima pe timp de circa 3 minute.

DESERVIREA SI INTRETINEREA



Inainte de a efectua ori ce fel de activități referitor la instalare, ajustare, reparație sau altă deservire, ștecărul conductei de alimentare trebuie neapărat scos din priza cu tensiune.

INTRETINEREA SI PASTRAREA



- Se recomanda curatarea utilajului, imediat dupa fiecare utilizare.
- Nu curatati cu apa nici cu alte lichie.
- Utilajul se poate curata cu penson sau cu aer comprimat cu presiune redusa. Nu utilizati nici un fel de mijloace de curatire nici solventi, deoarece poti defecta elementele executate din material sintetic.
- Orificiile de ventilare, de pe carcasa mortorului, trebuie periodic curatate, spre a evita supraincalzirea motorului.
- In czul, in care vei observa scanteiere exagerata pe colector, trebuie verificata starea carburilor de carte o persona calificata in acest domeniu.
- Utilajul trebuie pastrat la loc uscat, inaccesibil copiilor.

SCHIMBAREA MANDRINEI DE STRANGERE RAPIDA



Mandrina de strangere rapida este insurubata pe arborele bormasinei – surubelnita si suplimentar asigurata cu surub.



- Largeste falcile mandrinei de strangere rapida (1) si desureubeaza surubul de fixare (filet de stanga) (fig. D).
- Baga in mandrina de strangere rapida, cheia hexagonala si loveste-o usor in celallt capat
- Desurubeaza mandrina de strangere rapida.



Montarea mandrinei de strangere rapida, se face pe rand, invers fata de demontare.

SCHIMBAREA PERIILOR DE CARBUNE



Când cărbunii se vor scurta (cam până la 5 mm) vor fi crăpați sau vor fi arși, trebuie înlocuiți cu alți cărbuni noi. Totdeauna, cărbunii trebuie înlocuiți simultan.



- Scoate capacul periilor de cărbune (4) (fig.E).
- Scoate cărbunii uzati.

- Cu un jet de aer comprimat, elimină eventualul praf de cărbune.
- Introdu cărbunii noi (trebuie să intre lejer în periile de cărbune) (fig.F).
- Montează la loc capacul periilor de cărbune. (4).



După schimbarea cărbunilor, bormașina – surubelnita trebuie pornită și să funcționeze (fără sarcină) pe un timp de circa 3 minute, cu scopul așezării cărbunilor bine pe colectorul rotorului. Se recomandă ca această activitate de schimbarea cărbunilor să fie încredințată unui servis autorizat, care va utiliza piese originale.



Tot felul de defecte ale bormașinei – surubelnita trebuie să fie eliminate de servisul autorizat al producătorului.

PARAMETRY TECHNICZNE

DATE NOMINALE

Bormasina – surubelnita de retem		
Parametrul		Valoarea
Tensiunea de alimentare		230 V AC
Frequența de alimentare		50 Hz
Consum putere		250 W
Domeniul vitezei de rotire la mersul în gol	Viteza I	0-400 min ⁻¹
	Viteza II	0-1450 min ⁻¹
Domeniul mandreinei		0,8-10 mm
Domeniul ajustării momentului		1-23 plus gaurirea
Moment rotațiilor maximal		21,5 Nm
Clasa protejării		II
Masa		1,3 kg
Anul producției		2018

DATE REFERITOR LA ZGOMOT SI VIBRATII

Nivelul presiunii acustice: $L_{pA} = 85 \text{ dB(A)}$ $K = 3 \text{ dB(A)}$

Nivelul puterii acustice: $L_{wA} = 96 \text{ dB(A)}$ $K = 3 \text{ dB(A)}$

Valoarea accelerației vibrațiilor: $a_n = 3,25 \text{ m/s}^2$ $K = 1,5 \text{ m/s}^2$

PROTEJAREA MEDIULUI



Produsele acționate electric nu pot fi aruncate la deșeurile menajere, trebuie predate la utilizarea lor de către întreprinderile corespunzătoare. Informații referitor la utilizare poate da vânzătorul produsului respectiv sau organele locale. Utilajele electrice și electronice uzate conțin substanțe dăunătoare mediului natural. Utilajele ne supuse reciclării sunt foarte periculoase pentru mediu și pentru sănătatea oamenilor.

* Se rezervă dreptul la efectuarea schimbărilor.

"Grupa Topex SRL" Societate comanditară cu sediul în Varșovia str.Pograniczna 2/4 (în continuare "Grupa Topex") informează că, toate drepturile de autor referitor la instrucțiunile prezente (în continuare "instrucțiuni") atât conținutul, fotografiile, schemele, desenele cât și compoziția, aparțin exclusiv Grupa Topex-ului fiind ocrotite de drept în baza legii din 4 februarie 1994, referitor la drepturile autorului și similare (Legea 2006 nr.90 poz.631 cu republicările ulterioare). Copierea, schimbarea, publicarea, modificarea parțială sau totală cu scop comercial fără acceptarea în scris a Grupa Topex-ului, este strict interzisă și poate fi trasă la răspundere de drept civil și penal



PŘEKLAD PŮVODNÍHO NÁVODU K POUŽÍVÁNÍ

SÍŤOVÁ VRTAČKA / ŠROUBOVÁK 58G792

POZOR: PŘED ZAHÁJENÍM POUŽÍVÁNÍ ZAŘÍZENÍ SI PEČLIVĚ PŘEČTĚTE TENTO NÁVOD A USCHOVEJTE JEJ PRO POZDĚJŠÍ POTŘEBU.

PODROBNÉ BEZPEČNOSTNÍ POKYNY

UPOZORNĚNÍ: Při používání zařízení dodržujte bezpečnostní předpisy. Z bezpečnostních důvodů je třeba, abyste si před zahájením používání přečetli všeobecné bezpečnostní podmínky a tento návod. Uchovejte jej pro pozdější potřebu.

MĚJTE NA PAMĚTI. Operátor či uživatel zodpovídá za úrazy či vzniklé ohrožení jiných osob a okolí.

- Při práci je bezpodmínečně nutné dodržovat platné předpisy týkající se bezpečnosti a hygieny práce.
- Před použitím zkontrolujte rozvinutý napájecí kabel, zda není poškozený či opotřebovaný.
- Před připojením k napájení se vždy přesvědčte, zda napájecí napětí odpovídá nominálnímu napětí uvedenému na typovém štítku.
- Nářadí smí být připojováno pouze k elektrické instalaci vybavené proudovým chráničem, který odpojí napájení v případě, že svodový proud překročí 30 mA po dobu kratší než 30 ms.
- Nářadí nesmí být obsluhováno dětmi a osobami, které se neseznámily s návodem k obsluze.
- Před zahájením práce zajistěte dostatečný volný prostor a správné osvětlení pracovního místa.
- Zkontrolujte, zda je obráběný předmět přípevně odpovídajícím způsobem.
- Nepoužívejte nářadí v prostorách s prostředím nebezpečí výbuchu.
- Přesvědčte se, zda jsou ventilační otvory nářadí průchodné a udržovány v čistotě.
- Před čištěním odpojte nářadí od napájení, čistěte s použitím štetce.
- Vždy používejte ochranu očí a uší.
- Používejte osobní ochranné prostředky jako: protiprachová maska a pracovní zástěra.
- Nepokoušejte se sami opravovat nářadí.
- Veškeré opravy smí provádět výhradně kvalifikovaní pracovníci autorizovaného servisu za použití originálních náhradních dílů.

POZOR! Zařízení slouží k práci v uzavřených prostorách.

I přes použití konstrukce z podstaty věci bezpečné, používání zajišťujících prostředků a dodatečných ochranných prostředků, vždy existuje reziduální riziko poranění během práce.

KONSTRUKCE A URČENÍ

Síťová vrtačka/šroubovák je ruční elektrické nářadí poháněné jednofázovým komutátorovým motorem, jehož otáčky jsou redukovány prostřednictvím ozubeného převodu. Elektrická nářadí tohoto typu mají široké využití při zašroubování a vyšroubování šroubů, vytváření otvorů do dřeva a dřevu podobných materiálů, oceli, keramiky apod. Síťová vrtačka/šroubovák lze používat spolu s řadou vrtáků, nástavců, šroubovákových nástavců a bitů různých délek. Používá se při provádění rekonstrukčních, stavebních, truhlářských, zámečnických a veškerých kutilských prací.



Elektrické nářadí je nutno používat v souladu s jeho určením.

POPIS STRAN S VYOBRAZENÍMI

Níže uvedené číslování se vztahuje k prvkům zařízení znázorněným na vyobrazeních v tomto návodu.

1. Rychloupínací sklídlo

2. Regulační kroužek točivého momentu
3. Přepínač pro změnu rychlostního stupně
4. Kryt uhlíkového kartáče
5. Přepínač pro volbu směru otáčení
6. Tlačítko pro blokování zapínače
7. Zapínač

* Skutečný výrobek se může lišit od vyobrazení.

POPIS POUŽITÝCH GRAFICKÝCH OZNAČENÍ



POZOR



UPOZORNĚNÍ



MONTÁŽ / NASTAVENÍ



INFORMACE

VYBAVENÍ A PŘÍSLUŠENSTVÍ

1. Šroubovací nástavec - 1 ks
2. Přenosný kufřík - 1 ks

PŘÍPRAVA K PRÁCI



UPEVNĚOVÁNÍ PRACOVNÍCH NÁSTROJŮ

- Uvolněte kroužek rychloupínacího sklíčidla (1), až dosáhnete požadovaného rozvření čelistí, umožňujícího vložení vrtáku nebo šroubovacího nástavce.
- Umístěte pracovní nástroj zasunutím na doraz do rychloupínacího sklíčidla (1) a namontujte utažením uvolněného kroužku.
- Demontáž pracovního nástroje probíhá v opačném pořadí.



Po vložení nového vrtáku nebo šroubovacího nástavce je nutno pozorovat po spuštění, zda při otáčení nedochází k nadměrnému hřátí, což může znamenat, že je nářadí nesprávně uchyceno v rychloupínacím sklíčidle.

PROVOZ / NASTAVENÍ

ZAPÍNÁNÍ / VYPÍNÁNÍ



Síťové napětí musí odpovídat velikosti napětí uvedené na typovém štítku zařízení.

Zapnutí - stiskněte tlačítko zapínače (7) a přidržte ho v této poloze.

Vypnutí - uvolněte stisk tlačítka zapínače (7).

Blokování zapínače (nepřetržitý chod)

Zapínání:

- Stiskněte tlačítko zapínače (7) a přidržte ho v této poloze.
- Stiskněte tlačítko pro blokování zapínače (6) (**obr. A**).
- Uvolněte stisk tlačítka zapínače (7).

Vypnutí:

- Stiskněte a uvolněte tlačítko zapínače (7).

REGULACE OTÁČEK



Rychlost šroubování nebo vrtání lze při práci regulovat zvýšením nebo snížením tlaku na tlačítko zapínače (7). Regulace rychlosti umožňuje pomalý start, což při zašroubování a vyšroubování pomáhá udržet kontrolu nad činností.

REGULACE TOČIVÉHO MOMENTU



Nastavení regulačního kroužku točivého momentu (2) do zvolené polohy způsobí trvalé nastavení spojky na danou velikost točivého momentu. Po dosažení nastavené velikosti točivého momentu dojde k automatickému rozpojení bezpečnostní spojky proti přetížení. Zabrání se tak zašroubování šroubu do příliš velké hloubky nebo poškození zařízení.



- Pro různé šrouby a různé materiály se používají různé velikosti točivého momentu.

- Točivý moment se zvětšuje v závislosti na čísle, které odpovídá dané poloze (**obr. B**).
- Nastavte regulační kroužek točivého momentu (2) na stanovenou velikost točivého momentu.
- Vždy je nutno začínat práci od nižšího momentu.
- Postupně točivý moment zvyšujte, až do dosažení optimálního výsledku.
- Pro vyšroubování šroubů je třeba zvolit vyšší nastavení.
- Pro vrtání je třeba vybrat nastavení označené symbolem vrtáku. S tímto nastavením se dosahuje nejvyšší hodnoty točivého momentu.
- Schopnost výběru nejvhodnějšího nastavení točivého momentu je získávána spolu s nabytou praxí.



Nastavení regulačního kroužku točivého momentu do polohy pro vrtání způsobí deaktivaci bezpečnostní spojky proti přetížení.



SMĚR OTÁČENÍ DOPRAVA – DOLEVA

Pomocí přepínače pro volbu směru otáčení (5) lze zvolit směr otáčení vřetene (**obr. A**).

Otáčení doprava - nastavte přepínač pro volbu směru otáčení (5) úplně doleva.

Otáčení doleva - nastavte přepínač pro volbu směru otáčení (5) úplně doprava.

* Je vyhrazena možnost, že poloha přepínače pro volbu směru otáčení ve vztahu k otáčení může být v některých případech jiná, než bylo popsáno. Řiďte se symboly vyznačenými na přepínači pro volbu směru otáčení nebo na krytu nářadí.



Směr otáčení se nesmí měnit, pokud se vřeteno zařízení otáčí.



ZMĚNA RYCHLOSTNÍHO STUPNĚ

Přepínač pro změnu rychlostního stupně (3) (**obr. C**) umožňuje zvýšení rozsahu otáček.

Stupeň č. I: rozsah otáček menší, velká síla točivého momentu.

Stupeň č. II: rozsah otáček větší, menší síla točivého momentu.



Nastavte přepínač pro změnu rychlostního stupně do příslušné polohy v závislosti na plánované činnosti. Pokud přepínač nelze přepnout, je nutno mírně pootočit vřetenem.



Nikdy přepínač pro změnu rychlostního stupně nepřepínejte, pokud je zařízení v provozu. Mohlo by to vést k poškození elektrického nářadí.



Při dlouhodobém vrtání při nízkých otáčkách vřetene hrozí přehřátí motoru. Je třeba dělat pravidelné přestávky v práci nebo nechat zařízení pracovat na maximálních otáčkách bez zatížení po dobu cca 3 min.

PÉČE A ÚDRŽBA



Před zahájením jakýchkoliv činností spojených s instalací, seřizováním, opravami nebo údržbou je nutno vytáhnout zástrčku napájecího kabelu ze síťové zásuvky.



ÚDRŽBA A SKLADOVÁNÍ

- Doporučuje se čistit zařízení ihned po každém použití.
- K čištění nepoužívejte vodu ani jiné kapaliny.
- Čistěte zařízení suchým hadříkem pomocí štětce nebo proudem stlačeného vzduchu o nízkém tlaku. Nepoužívejte žádné čisticí prostředky ani rozpouštědla, protože může dojít k poškození plastových součástí.
- Pravidelně čistěte ventilační otvory v krytu motoru, aby nedocházelo k přehřátí zařízení.
- Vyskytuje-li se na komutátoru nadměrné jiskření, nechte zkontrolovat stav uhlíkových kartáčů motoru kvalifikovanou osobou.
- Uchovávejte zařízení vždy na suchém místě mimo dosah dětí.

VÝMĚNA RYCHLOUPÍNACÍHO SKLÍČIDLA



Rychloupínací sklíčidlo je našroubováno na závit vřetene síťové vrtačky / šroubováku a dodatečně zajištěno šroubem.

- Rozevřete čelisti rychloupínacího sklíčidla (1) i vyšroubujte šroub upevňující sklíčidlo (levý závit) (**obr. D**).

- Upněte šestihřanný klíč v rychloupínacím sklíčidle a zlehka udeřte do druhého konce šestihřanného klíče.
- Odšroubujte rychloupínací sklíčidlo.



Montáž rychloupínacího sklíčidla probíhá v opačném pořadí.

VÝMĚNA UHLÍKOVÝCH KARTÁČŮ



Opotřebované (kratší než 5 mm), spálené nebo prasklé uhlíkové kartáče motoru je třeba neprodleně vyměnit. Vždy je nutné vyměnit současně oba uhlíkové kartáče.



- Odšroubujte kryty uhlíkových kartáčů (4) (obr. E).
- Vyjměte opotřebované uhlíkové kartáče.
- Odstraňte případný uhlíkový prach nízkým tlakem stlačeného vzduchu.
- Vložte nové uhlíkové kartáče (kartáče by měly jít volně zasunout do držáků kartáčů) (obr. F)
- Namontujte kryty uhlíkových kartáčů (4).



Po provedení výměny uhlíkových kartáčů zařízení spusťte bez zatížení a vyčkejte cca 3 minuty, až se uhlíkové kartáče přizpůsobí komutátoru motoru. Uhlíkové kartáče by měla vyměňovat pouze kvalifikovaná osoba za použití originálních dílů.



Veškeré závady je nutno nechat odstranit v autorizovaném servisu výrobce.

TECHNICKÉ PARAMETRY

JMENOVITÉ ÚDAJE

Síťová vrtačka / šroubovák	
Parametr	Hodnota
Napájecí napětí	230 V AC
Napájecí kmitočet	50 Hz
Jmenovitý výkon	250 W
Rozsah otáček při chodu naprázdno	stupeň č. I 0-400 min ⁻¹
	stupeň č. II 0-1450 min ⁻¹
Rozsah sklíčidla	0,8-10 mm
Rozsah regulace momentu	1 – 23 plus vrtání
Maximální točivý moment	21,5 Nm
Třída ochrany	II
Hmotnost	1,3 kg
Rok výroby	2018

ÚDAJE O HLUKU A VIBRACÍCH

Hladina akustického tlaku: $L_{pA} = 85 \text{ dB(A)}$ $K = 3 \text{ dB(A)}$

Hladina akustického výkonu: $L_{wA} = 96 \text{ dB(A)}$ $K = 3 \text{ dB(A)}$

Hodnota zrychlení vibrací: $a_h = 3,25 \text{ m/s}^2$ $K = 1,5 \text{ m/s}^2$

OCHRANA ŽIVOTNÍHO PROSTŘEDÍ

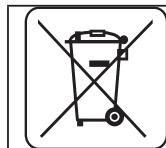

Elektricky napájené výrobky nevyhazujte spolu s domácím odpadem, nýbrž odevzdejte je k likvidaci v příslušných závodech pro zpracování odpadu. Informace ohledně likvidace Vám poskytne prodejce nebo místní úřady. Použitá elektrická a elektronická zařízení obsahují látky škodlivé pro životní prostředí. Nerecyklovaná zařízení představují potenciální nebezpečí pro životní prostředí a zdraví osob.

* Právo na provádění změn je vyhrazeno.

„Grupa Topex Spółka z ograniczoną odpowiedzialnością“ Spółka komandytowa se sídlem ve Varšavě, na ul. Pograniczna 2/4 (dále jen: „Grupa Topex“) informuje, že veškerá autorská práva k obsahu tohoto návodu (dále jen: „návod“), včetně m.j. textu, použitých fotografií, schémat, výkresů a také jeho uspořádání, náleží výhradně firmě Grupa Topex a jsou právně chráněna podle zákona ze dne 4. února 1994, o autorských právech a právech příbuzných (sbírka zákonů z roku 2006 č. 90 položka 631 s pozdějšími změnami). Kopírování, zpracovávání, zveřejňování či modifikování celého návodu jakož i jeho jednotlivých částí pro komerční účely bez písemného souhlasu firmy Grupa Topex je přísně zakázáno a může mít za následek občanskoprávní a trestní stíhání.



PREKLAD PŮVODNÉHO

NÁVODU NA POUŽITIE

SIEŤOVÝ VRTACÍ SKRUTKOVÁČ

58G792

POZOR: PREDTÝM, AKO ZAČNETE POUŽÍVAŤ ZARIADENIE, JE POTREBNÉ SI POZORNE PREČÍTAŤ TENTO NÁVOD A USCHOVAŤ HO NA ĎALŠIE POUŽITIE.

DETAILNÉ BEZPEČNOSTNÉ PREDPISY

UPOZORNENIE: Pri práci so zariadením dodržiavajte bezpečnostné predpisy. V záujme vlastnej bezpečnosti, ako aj bezpečnosti okolostojacich osôb si pred začatím práce prečítajte všeobecné bezpečnostné podmienky a tento návod na použitie. Odporúča sa návod uschovať na ďalšie použitie.

NEZABÚDAJTE. Obsluhujúca osoba alebo používateľ nesie zodpovednosť za nehody spôsobené iným osobám a okoliu alebo ich ohrozenie.

- Pri práci bezpodmienečne dodržiavajte záväzné predpisy týkajúce sa bezpečnosti a hygieny práce.
- Pred použitím skontrolujte rozvinutý napájací kábel, či nie je poškodený alebo opotrebovaný.
- Pred pripojením do siete sa vždy ubezpečte, či je napájacie napätie zhodné s nominálnym napätím uvedeným na popisnom štítku.
- Prístroj možno pripájať iba do elektrickej inštalácie, ktorá je vybavená diferenciálnou ochranou, ktorá preruší napájanie, ak zvodový prúd prekročí 30mA za menej ako 30ms.
- Prístroj nedovoľte obsluhovať deťom a osobám, ktoré nie sú oboznámené s návodom na použitie.
- Pred začatím práce treba zabezpečiť správne množstvo voľného miesta a správne osvetlenie pracoviska.
- Skontrolujte, či je obrábaný predmet dostatočne upevnený.
- Zariadenie nepoužívajte v miestnostiach s atmosférou s nebezpečenstvom výbuchu.
- Uistite sa, či sú vetracie otvory zariadenia priechodné a udržiavané v čistote.
- Pred čistením zariadenie odpojte zo siete, na čistenie používajte štetec.
- Vždy používajte pomôcky na ochranu zraku a sluchu.
- Odporúča sa používať prostriedky individuálnej ochrany, ako maska proti prachu a ochranná zástera.
- Nepokúšajte sa opravovať zariadenie na vlastnú päsť.
- Všetky opravy by mali byť vykonávané výhradne kvalifikovanou osobou alebo v autorizovanej servisnej dielni, pri použití originálnych náhradných dielov.

POZOR! Zariadenie slúži na prácu v interiéri.

Napriek použitiu konštrukcie, ktorá je bezpečná sama o sebe, použitia zabezpečovacích a dodatočných ochranných prostriedkov, pri práci vždy existuje minimálne nebezpečenstvo úrazu.

KONŠTRUKCIA A POUŽITIE

Sieťový vrtací skrutkovač je ručne elektrické zariadenie poháňané jednofázovým komutátorovým motorom, ktorého rýchlosť otáčania je redukovaná pomocou ozubeného súkolesia. Elektrické zariadenia tohto typu majú široké použitie pri skrútkovaní a odskrútkovaní závitov, pri vrtaní otvorov do dreva a materiálov na báze dreva, ocele, keramiky atď. Sieťový vrtací skrutkovač možno používať spolu so súpravou vrtákov, nástavcov, vrtných korúnok a bitov rôznej dĺžky. Oblasti ich použitia sú vykonávanie opravársko-stavebných, stolárskych, zámočníckych prác, ako aj všetkých činností z oblasti domáceho majstrovania.



Elektrické náradie nepoužívajte v rozpore s jeho určením.

VYSVETLIVKY KU GRAFICKEJ ČASTI

Nasledujúce číslovanie sa vzťahuje na súčasti zariadenia zobrazené v grafickej časti tohto návodu.

1. Rýchlopínacie skľučovadlo
2. Prsteň na reguláciu krútiaceho momentu
3. Prepínač zmeny rýchlostí
4. Kryt uhlíkovej kefky
5. Prepínač smeru otáčok
6. Aretačné tlačidlo spínača
7. Spínač

* Obrázok a výrobok sa nemusia úplne zhodovať.

OPIS POUŽITÝCH GRAFICKÝCH ZNAKOV



POZOR



UPOZORNENIE



MONTÁŽ/NASTAVENIA



INFORMÁCIA

VYBAVENIE A PRÍSLUŠENSTVO

1. Skrutkovací nástavec – 1 ks
2. Prenosný kufřík – 1 ks

PRED UVEDENÍM DO PREVÁDZKY

UPEVNĚOVANIE PRACOVNÝCH NÁSTROJOV



- Uvoľníte prsteň rýchlopínacieho skľučovadla (1), kým nedosiahnete požadované otvorenie čelustí, umožňujúce vloženie vrtáka alebo vrtnkej korunky.
- Pracovný nástroj vložte do rýchlopínacieho skľučovadla (1) na doraz a upevnite ho utiahnutím uvoľneného prsteňa.
- Demontáž pracovného nástroja sa vykonáva v opačnom poradí ako jeho montáž.



V prípade, že ste založili nový vrták alebo vrtnú korunku, zapnite zariadenie a pozorujte, či nástroj počas otáčania príliš nevibruje, čo by mohlo signalizovať nesprávne upevnenie nástroja v rýchlopínacom skľučovadle.

PRÁCA / NASTAVENIA

ZAPÍNANIE / VYPÍNANIE



Napätie v sieti musí zodpovedať hodnote el. napätia uvedenej na popisnom štítku zariadenia.

Zapnutie - stlačte tlačidlo spínača (7) a pridržte ho v tejto polohe.

Vypnutie - uvoľnite tlak na tlačidlo spínača (7).

Zablokovanie spínača (nepretržitá práca)

Zapínanie:

- Stlačte tlačidlo spínača (7) a pridržte ho v tejto polohe.
- Stlačte aretačné tlačidlo spínača (6) (obr. A).
- Uvoľnite tlak na tlačidlo spínača (7).

Vypínanie:

- Stlačte a uvoľnite tlačidlo spínača (7).

REGULÁCIA RÝCHLOSTI OTÁČANIA



Rýchlosť skrutkovania alebo vrtania možno regulovať počas práce zvyšovaním alebo znižovaním tlaku na tlačidlo spínača (7). Regulácia rýchlosti umožňuje pomalý štart, čo pri skrutkovaní a vyskrutkovaní pomáha udržiavať kontrolu nad prácou.

NASTAVENIE KRÚTIACEHO MOMENTU



Nastavenie prsteňa na reguláciu krútiaceho momentu (2) v zvolenej polohe spôsobuje trvalé nastavenie spojky na určitú hodnotu krútiaceho momentu. Po dosiahnutí hodnoty nastaveného krútiaceho momentu dôjde k automatickému odpojeniu spojky



proti preťaženiu. Umožňuje to ochranu pred zaskrutkovaním skrutky príliš hlboko alebo pred poškodením zariadenia.

- Pre rôzne skrutky a rôzne materiály sa používajú rôzne hodnoty krútiaceho momentu.
- Krútiaci moment je tým vyšší, čím je vyššia hodnota čísla zodpovedajúca danej polohe (obr. B).
- Prsteň na reguláciu krútiaceho momentu (2) nastavte na určenú hodnotu krútiaceho momentu.
- Prácu vždy začínajte pri nižšej hodnote krútiaceho momentu.
- Krútiaci moment postupne zvyšujte, až kým nedosiahnete uspokojivý výsledok.
- Na odskrutkovanie skrutiek si voľte vyššie hodnoty.
- Na vrtanie treba voliť nastavenie označené symbolom vrtáka. Pri tomto nastavení sa dosahuje najvyššia hodnota krútiaceho momentu.
- Zručnosť pri výbere správneho nastavenia krútiaceho momentu sa získava úmerne s praxou.



Nastavenie prsteňa na reguláciu krútiaceho momentu v polohe vrtania spôsobuje deaktiváciu spojky proti preťaženiu.



SMER OTÁČOK VPRAVO – VĽAVO

Pomocou prepínača smeru otáčok (5) sa volí smer otáčania vretena (obr. A).

Otáčanie doprava - prepínač smeru otáčok (5) nastavte do krajnej polohy vľavo.

Otáčanie doľava - prepínač smeru otáčok (5) nastavte do krajnej polohy vpravo.

* Upozornenie: v niektorých prípadoch môže byť poloha prepínača smeru otáčok vzhľadom k otáčkam iná, ako je uvedené. Všimnite si grafické označenie umiestnené na prepínači smeru otáčok alebo na kryte zariadenia.



Zmenu smeru otáčok nevykonávajte, keď je vreteno zariadenia v pohybe.



PREPÍNANIE RÝCHLOSTÍ

Prepínač zmeny rýchlostí (3) (obr. C) umožňuje zvýšenie rozsahu rýchlosti otáčania.

Rýchlosť I: menší rozsah otáčok, veľká sila krútiaceho momentu.

Rýchlosť II: väčší rozsah otáčok, menšia sila krútiaceho momentu.



V závislosti od vykonávaných prác nastavte prepínač zmeny rýchlostí v správnej polohe. Ak sa prepínač nedá presunúť, nepatrne otočte vretenom.



V žiadnom prípade neprestavujte prepínač zmeny rýchlostí vtedy, keď zariadenie pracuje. Mohlo by to spôsobiť poškodenie elektrického náradia.



Pri dlhotrvajúcom vrtaní pri nízkej rýchlosti otáčania vretena jestvuje riziko prehriatia motora. Pri práci dodržiavajte pravidelné prestávky alebo nechajte zariadenie pracovať naprázdno pri maximálnych otáčkach približne 3 minúty.

OŠETROVANIE A ÚDRŽBA



Skôr, ako začnete akúkoľvek činnosť súvisiacu s inštaláciou, nastavovaním, opravou alebo údržbou, vyberte konektor napájacieho kábla zo sieťovej zásuvky.



ÚDRŽBA A SKLADOVANIE

- Odporúča sa čistiť zariadenie hneď po každom jeho použití.
- Na čistenie nepoužívajte vodu ani iné kvapaliny.
- Zariadenie čistite štetcom alebo prefúkajte stlačeným vzduchom pod nízkym tlakom. Nepoužívajte žiadne čistiace prostriedky ani rozpúšťadlá, mohli by poškodiť súčiastky z plastických materiálov.
- Pravidelne čistite vetracie otvory v plášti motora, aby nedošlo k prehriatiu zariadenia.
- V prípade, že dochádza k nadmernému iskreniu v komutátore, zverte kontrolu stavu uhlíkových kefiek motora kvalifikovanej osobe.
- Zariadenie vždy uskladňujte na suchom mieste mimo dosahu detí.

VÝMENA RÝCHLOUPÍNACIEHO SKĽUČOVADLA



Rýchlopínacie skľučovadlo je namontované na závit vretena sieťového vrtacieho skrutkovača a dodatočne zaistené skrutkou.

- Čeluste rýchlopínacieho skľučovadla (1) otvorte a odskrutkujte upínaciu skrutku (ľavý závit) (**obr. D**).
- Do rýchlopínacieho skľučovadla upevnite hexagonálny kľúč a jemne udríte na druhý koniec hexagonálneho kľúča.



Montáž rýchlopínacieho skľučovadla sa vykonáva v opačnom poradí ako jeho demontáž.

VÝMENA UHLÍKOVÝCH KEFIEK



Opotrebované (kratšie ako 5 mm), zhorené alebo prasknuté uhlíkové kefy motora okamžite vymeňte. Vždy sa súčasne vymieňajú obidve uhlíkové kefy.



- Kryty uhlíkových kefiék (4) odkrúťte (**obr. E**).
- Opotrebované uhlíkové kefy vyberte.
- Pomocou vzduchu stlačeného pod nízkym tlakom odstráňte prípadný uhlíkový prach.
- Založte nové uhlíkové kefy (kefy by sa mali voľne zasunúť na držiaky) (**rys. F**).
- Založte kryty uhlíkových kefiék (4).



Po dokončení výmeny uhlíkových kefiék uveďte zariadenie do pohybu naprázdno a počkajte asi 3 min, kým sa uhlíkové kefy prispôbia komutátoru motora. Výmenu uhlíkových kefiék zverte výhradne kvalifikovanej osobe a používajte len originálne súčiastky.



Akékoľvek poruchy musia byť odstránené autorizovaným servisom výrobcu.

TECHNICKÉ PARAMETRE

MENOVITÉ ÚDAJE

Sieťový vrtací skrutkovač		
Parameter		Hodnota
Napájacie napätie		230 V AC
Frekvencia napájania		50 Hz
Nominálny výkon		250 W
Rozsah rýchlosti otáčania pri behu naprázdno	rýchlosť I	0-400 min ⁻¹
	rýchlosť II	0-1450 min ⁻¹
Rozsah skľučovadla		0,8-10 mm
Rozsah regulácie momentu		1-23 plus vrtanie
Maximálny krútiaci moment		21,5 Nm
Ochranná trieda		II
Hmotnosť		1,3 kg
Rok výroby		2018

ÚDAJE TÝKAJÚCE SA HLUČNOSTI A VIBRÁCIÍ

Hladina akustického tlaku: $L_{p_A} = 85 \text{ dB(A)}$ $K = 3 \text{ dB(A)}$

Hladina akustického výkonu: $L_{w_A} = 96 \text{ dB(A)}$ $K = 3 \text{ dB(A)}$

Hodnota zrýchlenia vibrácií: $a_h = 3,25 \text{ m/s}^2$ $K = 1,5 \text{ m/s}^2$

OCHRANA ŽIVOTNÉHO PROSTREDIA

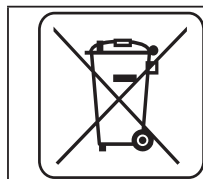

Výrobky napájané elektrickým prúdom sa nesmú likvidovať spoločne s domovým odpadom, ale majú byť odovzdané na recykláciu na určenom mieste. Informáciu o užití poskytne predajca výrobku alebo miestne orgány. Opotrebované elektrické a elektronické zariadenia obsahujú látky negatívne pôsobiace na životné prostredie. Zariadenie, ktoré nie je odovzdané na recykláciu, predstavuje možnú hrozbu pre životné prostredie a ľudské zdravie.

* Právo na zmenu je vyhradené.

„Grupa Topex Spółka z ograniczoną odpowiedzialnością“ Spółka komandytowa so sídlom vo Varšave, ul. Pograniczna 2/4 (ďalej iba: „Grupa Topex“) informuje, že všetky autorské práva k obsahu tohto návodu (ďalej iba: „Návod“), v rámci toho okrem iného k jeho textu, uvedeným fotografiám, nákresom, obrázkom a k jeho štruktúre, patria výhradne spoločnosti Grupa Topex a podliehajú právnej ochrane podľa zákona zo dňa 4. februára 1994, O autorských a obdobných právach (tj. Dz. U. (Zbierka zákonov Poľskej republiky) 2006 č. 90 položka 631 v znení neskorších zmien). Kopírovanie, spracovávanie, publikovanie, úprava tohto Návodu ako celku alebo jeho jednotlivých častí na komerčné účely, bez písomného súhlasu spoločnosti Grupa Topex, sú prísne zakázané a môžu mať za následok občianskoprávne a trestnoprávne dôsledky.



PREVOD IZ VIRNIH NAVODIL ELEKTRIČNI VRTALNIK-VIJAČNIK 58G792

POZOR: PRED PRIČETKOM UPORABE ORODJA JE TREBA POZORNO PREBRATI SPODNJA NAVODILA IN JIH SHRANITI ZA NADALJNJO UPORABO.

SPECIFIČNI VARNOSTNI PREDPISI

OPOZORILO: Med uporabo naprave je treba upoštevati varnostne predpise. Zaradi lastne varnosti in varnosti bližnjih oseb je treba pred pričetkom dela prebrati splošne varnostne pogoje in spodnja navodila. Navodila je treba shraniti za kasnejšo uporabo.

POMNITE. Operater ali uporabnik je odgovoren za nesreče ali povzročene nevarnosti drugim osebam ali okolici.

- Med delom je treba obvezno upoštevati veljavne predpise, ki se nanašajo na varnost in higieno pri delu.
- Pred uporabo preveri odviti napajalni kabel glede morebitnih poškodb ali izrabe.
- Pred priklopom na omrežje se je vedno treba prepričati, da je omrežna napetost skladna z napetostjo, podano na označni tablici naprave.
- Napravo je mogoče priklopiti samo na električno napeljavo, opremljeno z zaščitnim stikalom FID, ki prekine napajanje, če dovodni tok prekorači 30 mA v času manj kot 30 ms.
- Naprave ne smejo uporabljati otroci in osebe, ki niso seznanjene z navodili za uporabo.
- Pred pričetkom dela je treba zagotoviti ustrezen delovni prostor in ustrezno osvetlitev delovnega mesta.
- Zagotoviti je treba, da je obdelovani predmet ustrezno pritrdjen.
- Naprave ne uporabljajte v prostorih z ozračjem, kjer obstaja nevarnost eksplozije.
- Prepričajte se, da so prezračevalne odprtine naprave prepustne, skrbite za njihovo čistost.
- Pred čiščenjem naprave odklopite od napajanja in očistite s pomočjo čopiča.
- Vedno je treba uporabljati zaščito za oči in ušesa.
- Priporoča se uporabo individualnih zaščitnih sredstev, kot sta protiprašna maska in zaščitni predpasnik.
- Nikoli ne smete sami poskušati popraviti naprave.
- Popravila naprave mora izvajati izključno kvalificirana oseba v pooblaščenem servisni delavnici, z uporabo originalnih nadomestnih delov.

POZOR! Naprava je namenjena delu v notranjosti prostorov.

Navkljub že sami po sebi varni konstrukciji, uporabi zaščitnih sredstev in dodatnih zaščitnih sredstev vedno obstaja tveganje telesne poškodbe med delom.

ZGRADBA IN NAMEN

Električni vrtalnik-vijačnik je ročna električna naprava, ki jo poganja enofazni motor s komutatorjem, katerega vrtilna hitrost se reducira z zobato prestavo. Električne naprave tega tipa se široko uporabljajo za privijanje in odvijanje vijakov, izdelavo odprtín v lesu in lesu podobnih materialih, jeklu, keramiki ipd. Električni vrtalnik-vijačnik je mogoče uporabljati skupaj z vrsto svetrov, nasadnih ključev, vijačnih nastavkov in bitov raznih dolžin. Uporabljajo se za obnovitveno-gradbena dela, mizararska, ključavničarska dela in za vsa dela na področju individualnega amaterskega dela (naredi si sam).



Uporaba električnega orodja, ki ni v skladu z njegovim namenom, ni dovoljena.

OPIS GRAFIČNIH STRANI

Spodnje oštevilčenje se nanaša na elemente orodja, ki so predstavljeni na grafičnih straneh pričujočih navodil.

1. Hitrovpenjalna glava
2. Kolut za nastavitev vrtilnega momenta
3. Preklopnik menjave hitrosti
4. Pokrov oglene ščetke
5. Preklopnik smeri vrtenja
6. Tipka za blokado vklopnega stikala
7. Vklonno stikalo

* Obstajajo lahko razlike med sliko in izdelkom.

OPIS UPORABLJENIH GRAFIČNIH ZNAKOV



POZOR



OPOZORILO



NAMESTITEV/NASTAVITVE



INFORMACIJA

OPREMA IN PRIBOR

1. Nastavek za vijačenje - 1 kos
2. Prenosna torba - 1 kos

PRIPRAVA NA UPORABO

PRITRDITEV DELOVNIH ORODIJ



- Sprostite obroč hitrovpenjalne glave (1), vse dokler ne dosežete zelenega razprtja čeljusti, ki omogoča vložitev svedra ali nastavka za vijačenje.
- Delovno orodje namestite, tako da ga porinete do opore hitrovpenjalne glave (1), in pritrdite s privitjem sproščene obroča.
- Odstranitev delovnega orodja poteka v obratnem vrstnem redu od namestitve.



V primeru privitja novega svedra ali nastavka za vijačenje je treba po zagonu opazovati, ali med vrtenjem ne pride do prekomernega tresenja, kar lahko priča o nepravilni namestitvi v vpenjalu.

UPORABA / NASTAVITVE

VKLOP / IZKLOP



Napetost omrežja mora ustrezati vrednosti napetosti, podane na označni tablici naprave.

Vklop – pritisnite vklonno stikalo (7) in ga držite v tem položaju.

Izklop - sprostite pritisk na tipki vklopnega stikala (7).

Blokada vklopnega stikala (stalno delo)

Vklop:

- Pritisnite vklonno stikalo (7) in ga držite v tem položaju.
- Pritisnite gumb za blokado vklopnega stikala (6) (slika A).
- Sprostite pritisk na vklonnem stikalu (7).

Izklop:

- Pritisnite in sprostite pritisk na vklonnem stikalu (7).

REGULACIJA VRTILNE HITROSTI



Hitrost privijanja ali vrtenja je mogoče med delom regulirati s povečanjem ali zmanjšanjem pritiska na vklonnem stikalu (7). Regulacija hitrosti omogoča počasen start, kar pri privijanju in odvijanju pomaga obdržati nadzor nad delom.



REGULACIJA VRTILNEGA MOMENTA

Nastavitev koluta za nastavitev vrtilnega momenta (2) v izbrani položaj povzroči trajno nastavitev sklopke na določeno vrednost vrtilnega momenta. Po tem, ko je dosežena vrednost nastavljenega vrtilnega momenta, se samodejno izklopi preobremenitvena sklopka. To varuje pred privitjem vijaka pregloboko ali pred poškodbami naprave.



- Za različne navoje in razne materiale se uporabljajo različne vrednosti vrtilnega momenta.
- Vrtilni moment je tem večji tem večje je število, ki ustreza danemu položaju (slika B).
- Kolut za nastavitev vrtilnega momenta (2) nastavite na določeno vrednost vrtilnega momenta.
- Vedno je treba delo začeti z vrtilnim momentom manjše vrednosti.
- Stopensko povečujte vrtilni moment, dokler ne dosežete zadovoljivega rezultata.
- Za odvijanje vijakov je treba izbrati višje nastavitve.
- Za vrtenje je treba izbrati nastavek, označeno s simbolom svedra. Pri tej nastavitvi je dosežena najvišja vrednost vrtilnega momenta.
- Sposobnost izbire ustrezne nastavitve vrtilnega momenta se pridobi s prakso.



Nastavitev koluta za nastavek vrtilnega momenta v položaj vrtenja povzroči izklop preobremenitvene sklopke.



SMER VRTENJA V DESNO – LEVO

S pomočjo preklopnika obratov (5) se izbere smer vrtenja vretena (slika A).

Vrtenje v desno – nastavite preklopnik smeri vrtenja (5) v skrajni levi položaj.

Vrtenje v levo – nastavite preklopnik smeri vrtenja (5) v skrajni desni položaj.

* Treba je upoštevati, da je v nekaterih primerih položaj preklopnika smeri vrtenja glede na obračanje vretena lahko drugačen, kot je opisano. Upoštevati je treba grafične oznake na preklopniku smeri vrtenja ali ohišju orodja.



Menjave smeri vrtenja ni dovoljeno opravljati medtem, ko se vreteno naprave obrača.



MENJAVA HITROSTI

Preklopnik menjave hitrosti (3) (slika C) omogoča zvišanje območja vrtilne hitrosti.

Hitrost I: območje vrtilne hitrosti je manjše, velika sila vrtilnega momenta.

Hitrost II: območje vrtilne hitrosti je večje, manjša sila vrtilnega momenta.



Glede na opravljana dela nastavite preklopnik za menjavo hitrosti v ustrezen položaj. Če preklopnika ni mogoče premakniti je treba rahlo obrniti vreteno.



Med delom naprave ni dovoljeno preklapljati preklopnika za menjavo hitrosti. To bi lahko povzročilo poškodbo električnega orodja.



Dolgotrajno vrtenje pri nizki hitrosti vrtenja vretena lahko povzroči pregretje motorja. Vrtenje je treba občasno prekiniti ali omogočiti, da naprava deluje na maksimalnih obratih brez obremenitve približno 3 minute.

OSKRBA IN VZDRŽEVANJE



Pred vsakršnimi opravili v zvezi z montažo, regulacijo, popravilom ali oskrbo je treba odstraniti vtič napajalnega kabla iz omrežne vtičnice.

VZDRŽEVANJE IN HRAMBA

- Priporoča se čiščenje orodja neposredno po vsaki uporabi.
- Za čiščenje ni dovoljeno uporabljati vode ali drugih tekočin.
- Napravo je treba čistiti s čopičem ali preprihati s komprimiranim zrakom nizkega tlaka. Ne uporabljajte čistilnih sredstev ali razredčil, saj lahko poškodujejo dele, izdelane iz umetnih snovi.

- Redno je treba čistiti prezračevalne reže v ohišju motorja, da se prepreči pregrevanje orodja.
- V primeru, da pride do prekomernega iskrenja na komutatorju, je treba kvalificirani osebi zaupati preverjanje stanja oglenih ščetk motorja.
- Napravo je treba vedno hraniti na suhem mestu in zunaj dosega otrok.

MENJAVA HITROVPENJALNE GLAVE



Hitrovpentalna glava je navita na navoj električnega vrtalnika-vijačnika in dodatno zavarovana z vijakom.

- Razširite čeljusti hitrovpentalne glave (1) in odvijte pritrdilni vijak (levi navoj) (slika D).
- Imbus ključ pričvrstite v hitrovpentalno glavo in rahlo udarjajte v drugi konec inbus ključa.



- Odvijte hitrovpentalno glavo.

Montaža hitrovpentalne glave poteka v obratnem vrstnem redu od demontaže le-te.

MENJAVA OGLENIH ŠČETK



Izrabljene (krajše od 5 mm), zažgane ali počene oglene ščetke motorja je treba takoj zamenjati. Vedno je treba hkrati opraviti menjavo obeh oglenih ščetk.



- Odvijte pokrov ščetk (4) (slika E).
- Izvlecite izrabljene oglene ščetke.
- S komprimiranim zrakom nizkega tlaka odstranite morebitni ogleni prah.
- Vložite nove oglene ščetke (slika F) (ščetke se morajo prosto pomakniti do držal ščetk).
- Namestite pokrov oglenih ščetk (4).



Po menjavi oglenih ščetk je treba zagnati napravo brez obremenitve in počakati okrog 3 min., da se oglene ščetke prilagodijo na komutator motorja. Postopek menjave oglenih ščetk je priporočljivo zaupati izključno kvalificirani osebi, ki uporablja originalne dele.



Vse napake mora odpraviti pooblaščen servis proizvajalca.

TEHNIČNI PARAMETRI

NAZIVNI PODATKI

Električni vrtalnik - vijačnik		
Parameter		Vrednost
Napetost napajanja		230 V AC
Frekvenca napajanja		50 Hz
Nazivna moč		250 W
Območje vrtilne hitrosti v jalovem teku	hitrost I	0-400 min ⁻¹
	hitrost II	0-1450 min ⁻¹
Območje vpenjala		0,8-10 mm
Območje regulacije momenta		1-23 plus vrtnje
Največji vrtilni moment		21,5 Nm
Razred zaščite		II
Teža		1,3 kg
Leto izdelave		2018

PODATKI O HRUPU IN VIBRACIJAH

Stopnja zvočnega pritiska: $L_{pA} = 85$ dB(A) $K = 3$ dB(A)

Stopnja zvočne moči: $L_{wA} = 96$ dB(A) $K = 3$ dB(A)

Stopnja vibracij: $a_h = 3,25$ m/s² $K = 1,5$ m/s²

VAROVANJE OKOLJA



Električno napajanih izdelkov ni dovoljeno mešati z gospodinjstvi odpadki, ampak jih morajo odstraniti ustrezne službe. Podatki o službah za odstranitev odpadkov so na voljo pri prodajalcu ali lokalnih oblasteh. Izrabljeno električno in elektronsko orodje vsebuje okolju škodljive snovi. Orodje, ki ni oddano v reciklažo, predstavlja potencialno nevarnost za okolje in zdravje ljudi.

* Pridržana pravica do sprememb.

„Grupa Topex Spółka z ograniczoną odpowiedzialnością“ Spółka komandytowa s sedežem v Varšavi, ul. Pograniczna 2/4 (v nadaljevanju „Grupa Topex“), sporoča, da so vse avtorske pravice v zvezi z vsebino teh navodil (v nadaljevanju „Navodila“), med drugim v zvezi z besedili, shemami, risbami, kakor tudi sestavo, izključna last Grupa Topex in so predmet zakonske zaščite v skladu z zakonom z dne 4. februarja 1994 o avtorskih pravicah in intelektualni lastnini (Ur. l. 2006 št. 90/631 s kasnejšimi spremembami). Kopiranje, obdelava, objava in spreminjanje Navodil v komercialne namene kot tudi njihovih posameznih elementov, je brez pisne odobritve Grupa Topex strogo prepovedano in lahko privede do civilne in kazenske odgovornosti.



ORIGINALIOS INSTRUKCIJOS VERTIMAS

ELEKTRINIS GRĘŽTUVAS - SUKTUVAS 58G792

PASTABA: PRIEŠ NAUDODAMI ĮRANKĮ, ATIDŽIAI PERSKAITYKITE ŠIĄ INSTRUKCIJĄ IR SAUGOKITE JĄ TOLIMESNIAM NAUDOJIMUI.

DETALIOS SAUGOS TAISYKLĖS

ĮSPĖJIMAS: Naudodamiesi įrankiu laikykitės darbo saugos taisyklių. Prašome, prieš pardėdami dirbti, dėl savo ir pašalinių asmenų saugumo, perskaitykite šią instrukciją ir bendruosius darbo saugos nurodymus. Pašome išsaugoti šią instrukciją tolimesniam naudojimui.

NEPAMIRŠKITE. Operatorius arba vartotojas atsako už nelaimingus įvykius bei žalą, padarytą kitiems žmonėms ar aplinkai.

- Darbo metu, būtina laikytis patvirtintų darbo saugos ir higienos nuostatų.
- Prieš naudodamiesi patikrinkite ištiestą elektros laidą ar jis nepažeistas, nesusidėvėjęs.
- Prieš jungdami į elektros įtampą tinklą visada patikrinkite, ar elektros tinklo įtampa sutampa su nominalia įtampa, nurodyta įrankio techninių duomenų lentelėje.
- Įrankį galima jungti tik į elektros tinklą, turintį kintamosios srovės elektros grandinės pertraukiklį, kuris nutraukia elektros energijos tiekimą, jeigu srovės nutekėjimas, per trumpesnę nei 30 ms laiką, viršija 30 mA.
- Neleiskite įrankio aptarnauti vaikams bei šios aptarnavimo instrukcijos neskaiciusiems asmenims.
- Prieš pradėdami dirbti pasirūpinkite geru darbo vietos apšvietimu, patraukite nereikalingus daiktus.
- Patikrinkite ar apdorojama medžiaga yra gerai pritvirtinta.
- Nenaudokite įrankio sprogioje aplinkoje.
- Įsitinkite, kad įrankio ventilacijos angos neuždengtos bei švarios.
- Prieš valydami, išjunkite įrankį iš elektros įtampoms tinklo, valykite šepetėliu.
- Visada naudokite akių ir klausos organų apsaugos priemones.
- Patariame naudoti asmenines apsaugos priemones, pvz., apsauginę kaukę nuo dulkių ir apsauginę prijuostę.
- Neremontuokite įrankio patys.
- Prireikus, visus remonto darbus, naudodamas originalias atsargines detales, gali atlikti tik kvalifikuotas asmuo arba įgaliotos remonto dirbtuvės darbuotojai.

DĒMESIO! Įrankis skirtas darbui patalpų viduje.

Nepaisant saugios įrankio konstrukcijos, apsauginių įrenginių bei papildomų apsaugos priemonių naudojimo, darbo metu, visada išlieka pavojus susižaloti.

KONSTRUKCIJA IR PASKIRTIS

Elektrinis gręžtuvas – suktuvas yra rankinis, elektrinis įrankis, varomas vienfaziu kolektoriniu varikliu, kurio greitį redukuoja elektros pavara. Šio tipo įrankiai dažniausiai naudojami varžtų įsukimui ir išsukimui, angų gręžimui medienoje, jos gaminiuose, pliene, keramikoje ir pan. Elektriniam gręžtuvui – suktuvui tinka daugelis grąžtų bei įvairaus ilgio suktuvo antgaliai. Įrankių naudojimo sritys: statybos ir remonto, staliaus, metalo apdirbimo ir visi meistravimo darbai (mėgėjams).



Nenaudokite įrankio kitiems, jam nenumatytiems darbams atlikti.

GRAFINIŲ PUSLAPIŲ APRAŠYMAS

Numeriais pažymėti įrankio elementai, atitinka šios instrukcijos grafiniuose puslapiuose pavaizduotus elementus.

- Greito užveržimo griebtuvas
- Sukimo momento reguliavimo žiedas
- Greičio reguliavimo jungiklis
- Anglinio šepetėlio dangtelis
- Sukimosi krypties keitimo jungiklis (reversas)
- Jungiklio blokavimo mygtukas
- Jungiklis

* Tarp paveikslų ir gaminio galimas nedidelis skirtumas

PANAUDOTŲ GRAFINIŲ ŽENKLŲ APRAŠYMAS



DĒMESIO



ATSARGIAI



MONTAVIMAS IR NUSTATYMAI



INFORMACIJA

KOMPLEKTAVIMAS IR PRIEDAI

- Sukimo antgalis - 1 vnt.
- Transportavimo lagaminas - 1 vnt.

PASIRUOŠIMAS DARBUI

DARBINIŲ PRIEDŲ TVIRTINIMAS



- Greito užveržimo griebtuvo žiedą (1) sukite tol, kol tarp žiočių atsivers ertmė, tinkanti grąžto arba suktuvo antgalio koteliui įstatyti.
- Darbinio priedo kotelį, į greito užveržimo griebtuvą (1) pilnai įstumkite ir pritvirtinkite (užsukite prieš tai atsuktą žiedą).
- Darbinis priedas išimamas atvirkštiniu įdėjimui eiliškumu.



Įdėjus naują grąžtą arba sukimo antgalį reikia įjungti įrankį ir stebėti ar šis darbinis priedas neviruoja pernelyg stipriai, vibracija reiškia, kad jis greito užveržimo griebtuve pritvirtintas neteisingai.

DARBAS IR NUSTATYMAI

ĮJUNGIMAS IR IŠJUNGIMAS



Tinklo įtampa turi atitikti dydį, nurodytą įrankio nominalių duomenų lentelėje.

Įjungimas – paspauskite įjungimo mygtuką (7) ir jį prilaikykite.

Išjungimas – atleiskite įjungimo mygtuką (7).

Jungiklio blokavimas (pastovaus darbo režimas)

Įjungimas:

- Paspauskite įjungimo mygtuką (7) ir jį prilaikykite.
- Paspauskite jungiklio blokavimo mygtuką (6) (pav. A).
- Atleiskite įjungimo mygtuką (7).

Išjungimas:

- Įjungimo mygtuką (7) paspauskite ir atleiskite.

SUKIMOSI GREIČIO REGULIAVIMAS



Sukimo arba gręžimo greitį, darbo metu galima reguliuoti stipriau ar silpniau spaudžiant įjungimo mygtuką (7). Dėl galimybės reguliuoti greitį, galimas lėtas „startas“, todėl įsukant ir išsukant varžtus lengviau kontroliuoti darbo eigą.

SUKIMO MOMENTO REGULIAVIMAS



Sukimosi momento reguliavimo žiedą (2) pasukus tam tikra padėtimi, sankaba perduoda pasirinktą sukimosi momentą. Po to, kai pasiekiamas nustatyto dydžio sukimosi momentas, automatiškai suveikia apsauginė sankaba, neleidama įsukti varžto pernelyg giliai bei apsaugodama įrankį nuo sugadinimo.



- Skirtingų rūšių varžtams ir medžiagoms nustatomi skirtingų dydžių sukimosi momentai.
- Kuo didesnė nustatymo vertė, tuo didesnis sukimosi momentas (pav. B).
- Sukimosi momento reguliavimo žiedą (2) pasukite prie pasirinktos sukimosi momento vertės.
- Darbo pradžioje reikia nustatyti mažesnės vertės sukimosi momentą.
- Sukimosi momentą reikia didinti palaipsniui tol, kol pasiekiamas pageidaujamas rezultatas.
- Išsukant varžtus reikia pasirinkti aukštesnius nustatymus.
- Norint gręžti, reikia rinktis grąžto simboliu pažymėtą nustatymą. Taip nustačius, sukimosi momento vertė yra didžiausia.
- Gebėjimas teisingai pasirinkti sukimosi momentą įgyjamas dirbant.



Sukimosi momento reguliavimo žiedą pasukus prie grąžto simbolio apsauginė sankaba išjungžiama.



SUKIMOSI KRYPTIS Į DEŠINĘ, KAIRĘ

Sukimosi krypties jungikliu (5) pasirenkama suklio judėjimo kryptis (pav. A).

Sūkliai į dešinę – sukimosi krypties jungiklį (5) stumkite į kairę (iki galo).

Sūkliai į kairę – sukimosi krypties jungiklį (5) stumkite į dešinę (iki galo).

* Įspėjame, kad kai kuriais atvejais sukimosi krypties jungiklio padėtis, nustatant sukimosi kryptį, gali skirtis nuo aprašytos. Prašome atkreipti dėmesį į grafinius ženklus, esančius ant paties jungiklio arba įrankio korpuso.



Negalima keisti sukimosi krypties tol, kol įrankio suklys juda.



GREIČIO KEITIMAS

Greičio reguliavimo jungikliu (3) (pav. C) galima didinti sukimosi greitį.

Greitis I: sūkliai mažesni, sukimo momentas didelis.

Greitis II: sūkliai didesni, sukimo momentas mažas.



Atsižvelgdami į numatytus darbus, nustatykite greičio keitimo jungiklį reikiama padėtimi, jeigu jungiklis nejuda, truputį pasukite sukly.



Niekada nekeiskite greičio keitimo jungiklio padėties, kai įrankis veikia, dėl to elektrinis įrankis gali sugesti.



Ilgą laiką gręžiant, jeigu suklio sukimosi greitis mažas, atsiranda variklio perkaitimo pavojus. Dėl to dirbti reikia su pertraukomis arba leisti įrankiui veikti maksimaliais sūkliais be apkrovos, apytikriai 3 min.

APTARNAVIMAS IR PRIEŽIŪRA



Prieš atlikdami bet kokius instaliavimo, reguliavimo, remonto arba aptarnavimo darbus, ištraukite elektros laido kištuką iš elektros lizdo.

APTARNAVIMAS IR PRIEŽIŪRA



- Patariame, valyti įrankį po kiekvieno naudojimo.
- Valymui nenaudokite vandens ar kitų skysčių.

- Įrankį valykite šepetėliu arba prapūskite žemo slėgio, suspausto oro srautu. Nenaudokite jokių švaros priemonių, skiediklių, kadangi jie gali pažeisti plastmasines detales.
- Kad įrankis neperkaistų, reikia reguliariai valyti variklio korpuse esančias ventiliacijos angas.
- Jeigu skirstytuve pernelyg kibirkščiuoja, kreipkitės į kvalifikuotą specialistą, kad patikrintų anglinių šepetėlių būklę.
- Įrankį visada laikykite sausoje, vaikams neprieinamoje vietoje.

GREITO UŽVERŽIMO GRIEBTUVO KEITIMAS



Greito užveržimo griebtuvus prisukamas prie elektrinio gręžtuvo – suktuvo suklio sriegio ir papildomai prisukamas varžtu.

- Praverkite greito veržimo griebtuvo žiotis (1) ir išsukite tvirtinimo varžtą (kairysis sriegis) (pav. D).
- Šešiakampį raktą įstatykite į griebtuvą ir nespriai stuktelėkite į kitą šešiakampio rakto galą.



- Atsukite greito užveržimo griebtuvą.

Greito užveržimo griebtuvo tvirtinimas atliekamas priešingu ju nuėmimui eiliškumu.

ANGLINIŲ ŠEPETĖLIŲ KEITIMAS



Susidėvėjusius (trumpesnius nei 5 mm), sudegusius arba sutrukusius variklio anglinius šepetėlius reikia pakeisti nedelsiant. Tuo pat metu, keičiami iškart abu angliniai šepetėliai.



- Atsukite anglinių šepetėlių dangtelius (4) (pav. E).

- Išimkite susidėvėjusius anglinius šepetėlius.
- Pašalinkite anglies dulkių sankaupas (prapūskite žemo slėgio oro srautu).
- Įdėkite naujus anglinius šepetėlius (šepetėliai į laikiklius įsistato lengvai) (pav. F)
- Uždėkite anglinių šepetėlių dangtelius (4).



Pakeitus anglinius šepetėlius, įrankį reikia įjungti ir leisti veikti be apkrovos, kol angliniai šepetėliai pritaps prie variklio rotoriaus. Anglinių šepetėlių keitimą patikėkite tik kvalifikuotam asmeniui, naudojančiam originalias detales.



Bet kokie gedimai turi būti pašalinti autorizuotose gamintojo remonto dirbtuvėse.

TECHNINIAI DUOMENYS

NOMINALŪS DUOMENYS

Elektrinis gręžtuvas - suktuvas		
Dydis	Vertė	
Įtampa	230 V AC	
Dažnis	50 Hz	
Nominali galia	250 W	
Sukimosi greitis be apkrovos	I greitis	0-400 min ⁻¹
	II greitis	0-1450 min ⁻¹
Griebtuvo matmenys	0,8-10 mm	
Sukimo momento reguliavimo ribos	1-23 ir gręžimas	
Maksimalus sukimo momentas	21,5 Nm	
Apsaugos klasė	II	
Svoris	1,3 kg	
Pagaminimo data	2018	

DUOMENYS APIE TRIUKŠMĄ IR VIBRACIJĄ

Garso slėgio lygis: $L_{pA} = 85 \text{ dB(A)}$ $K = 3 \text{ dB(A)}$

Garso galios lygis: $L_{wA} = 96 \text{ dB(A)}$ $K = 3 \text{ dB(A)}$

Vibracijos pagreičio vertė: $a_n = 3,25 \text{ m/s}^2$ $K = 1,5 \text{ m/s}^2$

APLINKOS APSAUGA IR



Elektrinių gaminių negalima išmesti kartu su buities atliekomis, juos reikia atiduoti į atitinkamą atliekų perdirbimo įmonę. Informacijos apie atliekų perdirbimą kreiptis į pardavėją arba vietos valdžios institucijas. Susidėvėję elektriniai ir elektroniniai prietaisai turi gamtai kenksmingų medžiagų. Antriniam perdirbimui neatiduoti prietaisai kelia pavojų aplinkai ir žmonių sveikatai.

* Pasilikame teisę daryti pakeitimus.

„Grupa Topex Spółka z ograniczoną odpowiedzialnością“ Spółka komandytowa” (toliau: „Grupa Topex“), kurios buveinė yra Varšuvoje, ul. Pograniczna 2/4 informuoja, kad visos šios instrukcijos (toliau: „instrukcija“) autorinės teisės, tai yra šioje instrukcijoje esantis tekstas, nuotraukos, schemas, paveikslai bei jų išdėstymas priklauso tik Grupa Topex ir yra saugomos pagal 1994 metais, vasario 4 dieną, dėl autorių ir gretutinių teisių apsaugos, priimtą įstatymą (t.y., nuo 2006 metų įsigaliojęs įstatymas Nr. 90, vėliau 631 su įstatymo pakeitimais). Neturint raštiško Grupa Topex sutikimo kopijuoti, perdaryti, skelbti spaudoje, keisti panaudojant komerciniams tikslams visą ar atskiras instrukcijos dalis yra griežtai draudžiama bei gresia civilinė ar baudžiamoji atsakomybė.



INSTRUKCIJU TULKOJUMS NO ORIĖINÁLVALODAS ELEKTROTĪKLA URBJMAŠĪNA- SKRŪVGRIEZIS 58G792

PIEZĪME: PIRMS IERĪCES LIETOŠANAS UZSĀKŠANAS NEPIECIEŠAMS UZMANĪGI IZLASĪT ŠO INSTRUKCIJU UN SAGLABĀT TO.

DETALIZĒTIE DROŠĪBAS NOTEIKUMI

BRĪDINĀJUMS: Ierīces lietošanas laikā ir jāievēro drošības noteikumi. Savai un trešo personu drošībai nepieciešams izlasīt šo instrukciju pirms darba uzsākšanas. Šo instrukciju nepieciešams saglabāt, lai varētu to izmantot arī turpmāk.

ATCERĪETIES. Operators vai lietotājs ir atbildīgs par negadījumiem un bīstamām situācijām, kas var skart citas personas vai apkārtni vidi.

- Darba laikā obligāti jāievēro spēkā esošas prasības par drošību un darba higiēnu.
- Pirms lietošanas pārbaudīt, vai atritinātam barošanas vadam nav bojājumu vai nolietojumu pazīmju.
- Pirms pieslēgšanas pie elektrotīkla, vienmēr pārliacināties, ka elektrotīkla spriegums atbilst tam sprieguma lielumam, kas ir dots nominālo parametru tabulā.
- Ierīci drīkst pieslēgt tikai pie tādas elektroinstalācijas, kas ir aprīkota ar strāvas noplūdes automātu, kas pārtrauks barošanu, ja noplūdes strāva pārsniegs 30 mA 30 ms laikā.
- Nedrīkst atļaut bērniem vai personām, kas nav iepazīstinātas ar lietošanas instrukciju, apkalpot ierīci.
- Pirms darba uzsākšanas nepieciešams nodrošināt atbilstošu darbvietas platību un apgaismojumu.
- Pārbaudīt, vai apstrādājamais priekšmets ir atbilstoši nostiprināts.
- Nedrīkst izmantot ierīci telpās, kur ir sprādzienbīstama atmosfēra.
- Pārliacināties, ka darba laikā ierīces ventilācijas spraugas ir vaļīgas un tīras.
- Pirms tīrīšanas atslēgt ierīci no barošanas, tīrīt ar otas palīdzību.
- Vienmēr lietot redzes un dzirdes aizsargus.
- Ieteicams izmantot arī tādus personīgus aizsardzības līdzekļus kā pretputekļu maskas un aizsargpriekšautus.
- Nedrīkst patvaļīgi remontēt ierīci.
- Jebkāda veida remontdarbi ir jāveic tikai kvalificētam personālam vai autorizētā servisa centrā, izmantojot oriģinālas rezerves daļas.

UZMANĪBU! Elektroferraments ir domāts darbam iekštelpās.

Neskatoties uz drošu elektroinstrumenta konstrukciju un drošības līdzekļu izmantošanu, vienmēr pastāv neliels risks gūt ievainojumus darba laikā.

UZBŪVE UN PIELIETOJUMS

Elektrotīkla urbjmašīna-skrūvgriezis ir manuāls elektroinstruments ar vienfāzes kolektora dzinēju, kura rotēšanas ātrums tiek reducēts ar zobpārveda palīdzību. Šī tipa ierīces tiek plaši izmantotas skrūvju ieskrūvēšanai un izskrūvēšanai, kā arī caurumu veidošanai koksnē, koksnei līdzīgos materiālos, tēraudā, keramikā u.tml. Urbjmašīnu-skrūvgriezi var izmantot kopā ar dažāda garuma urbjiem un uzgaļiem. Ierīci paredzēts izmantot būvniecības darbos, galdniecības darbos, atslēdznieka darbos, kā arī amatierdarbos.



Nedrīkst izmantot elektroinstrumentu neatbilstoši tam paredzētam izmantošanas mērķim.

GRAFISKĀS DAĻAS APRAKSTS

Zemāk minētā numerācija attiecas uz tiem ierīces elementiem, kas ir aprakstīti šīs instrukcijas grafiskajā daļā.

1. Ātrdarbības urbjpatrona
2. Griezes momenta regulācijas aploce
3. Pārnesumu pārslēgs
4. Oglekļa suku vāks
5. Griešanās virzienu pārslēdzējs
6. Slēdža bloķēšanas poga
7. Slēdzis

* Attēls un izstrādājums var nedaudz atšķirties.

SIMBOLU APRAKSTS



PIEZĪME



BRĪDINĀJUMS



MONTĀŽA/IESTATĪJUMI



INFORMĀCIJA

APRĪKOJUMS UN PIEDERUMI

1. Skrūvēšanas uzgalis - 1 gab.
2. Transportēšanas soma - 1 gab.

SAGATAVOŠANĀS DARBAM

DARBINSTRUMENTU MONTĀŽA



- Atbrīvojot ātrdarbības urbjpatronas (1) aploci, līdz tiks sasniegts vēlamais žokļu atvērums, kas ļauj ielikt urbi vai skrūvēšanas uzgali.
- Ielikt darbinstrumentu ātrdarbības urbjpatronā (1) līdz galam un nostiprināt, aizgriežot ātrdarbības urbjpatronas aploci.
- Darbinstrumentu demontāža notiek montāžai pretējā secībā.



Ieliekot jaunu urbi vai skrūvēšanas uzgali, jānovēro, vai rotēšanas laikā netiek konstatēti pārmērīgi lieli sitieni, kas var liecināt par to, ka darbinstruments nav atbilstoši piestiprināts ātrdarbības urbjpatronā.

DARBS/IESTATĪJUMI

IESLĒGŠANA/IZSLĒGŠANA



Elektrotīkla spriegumam ir jāatbilst ierīces nominālo parametru tabulā norādītajam spriegumam.

Ieslēgšana – nospieš slēdža (7) pogu un turēt to šajā pozīcijā.

Izslēgšana – samazināt spiedienu uz slēdža (7) pogu.

Slēdža bloķēšana (ilgstošs darbs)

Ieslēgšana:

- Nospieš slēdža (7) pogu un turēt šajā pozīcijā.
- Nospieš slēdža bloķēšanas pogu (6) (A att.).
- Samazināt spiedienu uz slēdža (7) pogu.

Izslēgšana:

- Nospieš un samazināt spiedienu uz slēdža (7) pogu.

ROTĒŠANAS ĀTRUMA REGULĀCIJA



Skrūvēšanas vai urbšanas ātrumu var regulēt darba laikā, palielinot vai samazinot spiedienu un slēdža (7) pogu. Ātruma regulācija nodrošina lēno startu, kas ieskrūvēšanas un izskrūvēšanas laikā palīdz kontrolēt veicamo darbu.

GRIEZES MOMENTA REGULĀCIJA



Uzstādot griezes momenta regulācijas aploci (2) izvēlētajā stāvoklī, sajūgam tiek uzlikts noteikta lieluma griezes moments. Sasniedzot uzstādīto griezes momentu, notiek automātiskā pārslodzes sajūga atslēgšanās. Tas pasargā no skrūves pārāk dziļas ieskrūvēšanas vai no ierīces bojājumiem.



- Dažādām skrūvēm un materiāliem nepieciešams izmantot dažāda lieluma griezes momentus.
- Jo lielāks ir griezes moments, jo lielāks ir skaitlis, kas atbilst dotam stāvoklim (B att.).
- Iestatīt griezes momenta regulācijas aploci (2) atbilstošā griezes momenta lielumā.
- Vienmēr ir jāsāk darbs ar mazāku griezes momentu.
- Griezes moments ir jāpalielina pakāpeniski, līdz tiks sasniegts vēlamais rezultāts.
- Skrūvju izskrūvēšanai ir jāizvēlas lielāks griezes moments.
- Urbšanai ir jāizvēlas iestatījums, kas apzīmēts ar urbja simbolu – šādi tiek iegūta vislielākā griezes momenta vērtība.
- Spēja atrast atbilstošāko griezes momenta iestatījumu rodas prakses laikā.



Uzstādot griezes momenta regulācijas aploci urbšanas pozīcijā, pārslodzes sajūgs tiek deaktivēts.



KREISAIS/LABAIS GRIEŠANĀS VIRZIENS

Pateicoties griešanās virziena pārslēdzējam (5), tiek mainīts darbvārpstas griešanās virziens (A att.).

Griešanās pa labi – novietot griešanās virzienu pārslēdzēju (5) malējā kreisajā stāvoklī.

Griešanās pa kreisi – novietot griešanās virzienu pārslēdzēju (5) malējā labajā stāvoklī.

* Dažos gadījumos griešanās virziena pārslēdzēja stāvoklis attiecībā uz griešanās virzieniem var atšķirties no iepriekš minētā apraksta. Nepieciešams pievērst uzmanību simboliem, kas atrodas uz griešanās virziena pārslēdzēja vai uz ierīces korpusa.



Nedrīkst mainīt griešanās virzienus ierīces darbvārpstas griešanās laikā.



PĀRNESUMU MAIŅA

Pārnesumu pārslēgs (3) (C att.) palielina rotēšanas ātrumu.

I pārnesums: apgriezīgu diapazonu ir mazāks, griezes moments ir lielāks.

II pārnesums: apgriezīgu diapazonu ir lielāks, griezes moments ir mazāks.



Atkarībā no veicamā darba pārnesumu pārslēgs ir jāieslēdz atbilstošā pozīcijā. Ja pārslēgu nevar izkustināt, nepieciešams mazliet pagriezt darbvārpstu.



Aizliegts pārslēgt pārnesumu pārslēgu ierīces darbības laikā. Tas var sabojāt ierīci.



Ilglaicīga urbšana darbvārpstas zemajā rotēšanas ātrumā var pārkarstēt elektrodzinēju, tādējādi regulāri jātaisa pārtraukumi vai jāļauj, lai ierīce strādātu maksimālos apgriezienos bez slodzes apmēram 3 minūtes.

APKALPOŠANA UN APKOPE



Pirms sākt veikt jebkādas darbības, kas ir saistītas ar instalēšanu, regulāciju, apkalpošanu vai remontu, nepieciešams atslēgt ierīci no barošanas.



TĪRĪŠANA UN UZGLABĀŠANA

- Ieteicams tīrīt ierīci katru reizi tieši pēc lietošanas.
- Tīrīšanai nedrīkst izmantot ūdeni vai citus šķīdumus.

- Ierīce jātīra ar suku vai zema spiediena saspiesta gaisa palīdzību. Nedrīkst izmantot tīrīšanas līdzekļus vai šķīdinātājus, jo tie var sabojāt plastmasas elementus.
- Regulāri tīrīt dzinēja korpusa ventilācijas spraugas, lai nepieļautu ierīces pārkaršanu.
- Pārāk lielas kolektora dzirksteļošanas gadījumā oglekļa suku nomainītu var veikt tikai kvalificēta persona.
- Ierīce vienmēr ir jāuzglabā sausā, bērniem nepieejamā vietā.

ĀTRDARBĪBAS URBJPATRONAS NOMAIŅA



Ātrdarbības urbpatrona ir uzskrūvēta uz elektrotīkla urbjmašīnas-skrūvgrieža darbvārpstas un papildus nodrošināta ar skrūvi.

- Atvērt ātrdarbības urbpatronas (1) žokļus un izskrūvēt nostiprinātājskrūvi (kreisā vītne) (**D att.**).
- Piestiprināt sešstūra atslēgu ātrdarbības urbpatronā un viegli uzstāt sešstūra atslēgas otram galam.



- Atskrūvēt ātrdarbības urbpatronu.
- Ātrdarbības urbpatronas montāža notiek demontāžai pretējā secībā.

OGLEKĻA SUKU NOMAIŅA



Nolietotās (īsākas par 5 mm), sadedzinātas vai plīsušās dzinēja oglekļa suku nepieciešams uzreiz nomainīt. Vienmēr vienlaicīgi ir jāmaina abas oglekļa suku.



- Atskrūvēt oglekļa suku vākus (4) (**E att.**).
- Izņemt nolietotas oglekļa suku.
- Noņemt iespējamus oglekļa putekļus ar zema spiediena saspiesta gaisa palīdzību.
- Ielikt jaunas oglekļa suku (sukām ir viegli jāieiet suku turētājos) (**F att.**).
- Piestiprināt oglekļa suku vākus (4).



Pēc oglekļa suku nomainīšanas ierīce jāieslēdz tukšgaitā un jāuzgaida 3 minūtes, līdz oglekļa suku pielāgosies dzinēja kolektoram. Oglekļa suku nomainīšana jāveic kvalificētai personai, kas izmanto oriģinālas rezerves daļas.



Jebkura veida defekti ir jānovērš tikai ražotāja sertificētā servisa centrā.

TEHNISKIE PARAMETRI

NOMINĀLIE PARAMETRI

Elektrotīkla urbjmašīna-skrūvgriezis		
Parametrs	Vērtība	
Barošanas spriegums	230 V AC	
Barošanas frekvence	50 Hz	
Nomināla jauda	250 W	
Rotēšanas ātruma diapazons tukšgaitā	I pārnese	0-400 min ⁻¹
	II pārnese	0-1450 min ⁻¹
Urbpatronas diapazons	0,8-10 mm	
Momenta regulācijas diapazons	1-23 plus urbšana	
Maksimālais griezes moments	21,5 Nm	
Aizsardzības klase	II	
Masa	1,3 kg	
Ražošanas gads	2018	

DATI PAR TROKSNI UN VIBRĀCIJĀM

Akustiskā spiediena līmenis: $L_{pA} = 85 \text{ dB(A)}$ $K = 3 \text{ dB(A)}$

Akustiskās jaudas līmenis: $L_{WA} = 96 \text{ dB(A)}$ $K = 3 \text{ dB(A)}$

Vērtība, kas mēra vibrāciju paātrinājums: $a_n = 3,25 \text{ m/s}^2$ $K = 1,5 \text{ m/s}^2$

VIDES AIZSARDZĪBA



Elektroinstrumentus nedrīkst izmet kopā ar sadzīves atkritumiem. Tie ir jānodod utilizācijai attiecīgajiem uzņēmumiem. Informāciju par utilizāciju var sniegt produkta pārdevējs vai vietējie varas orgāni. Izlietotās elektriskās un elektroniskās ierīces satur videi kaitīgas vielas. Ierīce, kura netika pakļauta otrreizējai izejvielu pārstrādei, rada potenciālus draudus videi un cilvēku veselībai.

* Ir tiesības veikt izmaiņas.

„Grupa Topex Spółka z ograniczoną odpowiedzialnością” Spółka komandytowa (turpmāk „Grupa Topex”) ar galveno ofisu Varšavā, ul. Pograniczna 2/4, informē, ka visa veida autortiesības attiecībā uz dotās instrukcijas (turpmāk „Instrukcija”) saturu, tai skaitā uz tās tekstiem, samazinātām fotogrāfijām, shēmām, zīmējumiem, kā arī attiecībā uz tās kompozīciju, pieder tikai Grupa Topex, kuras ir aizsargātas ar likumu saskaņā ar 1994. gada 4. februāra „Likumu par autortiesībām un blakstiesībām” (Likumu Vēstnesis 2006 nr. 90, 631. poz. ar turpm. izm.). Visas Instrukcijas kopumā vai tās noteikto daļu kopēšana, apstrāde, publicēšana vai modifikēšana komercmērķiem bez Grupa Topex rakstiskās atļaujas ir stingri aizliegta, pretējā gadījumā pārkāpējs var tikt saukts pie kriminālas vai administratīvās atbildības.



ALGUPÄRASE KASUTUSJUHENDI TÖLGE ELEKTRITRELL-KRUVIKEERAJA 58G792

TÄHELEPANU: ENNE SEADMEGA TÖÖTAMA ASUMIST LUGEGE HOOLIKALT LÄBI KÄESOLEV JUHEND JA HOIDKE SEE ALLES HILISEMAKS KASUTAMISEKS.

ERIOHUTUSJUHISED

ETTEVAATUST: Seadme kasutamisel pidage kinni ohutusnõuetest. Enda ja läheduses viibivate isikute ohutuse tagamiseks lugege enne leheimuriga töö alustamist läbi üldised ohutusjuhised ja käesolev kasutusjuhend. Hoidke kasutusjuhend alles hilisemaks kasutamiseks.

PIDAGE MEELES Seadme kasutaja vastutab õnnestuste ja olukordade eest, mis võivad ohustada kolmandaid isikuid või kahjustada keskkonda.

- Töötamise ajal tuleb täpselt kinni pidada ohutust ja tööohuieeni puudutavatest siduvatest ettekirjutustest.
- Enne töö alustamist kontrollige täielikult lahti keritud toitejuhet, et leida võimalikud vigastused ja kulunud kohad.
- Enne seadme lülitamist vooluvõrku veenduge alati, kas võrgu pingele vastab seadme nominaaltabelis toodud pingele.
- Seadet tohib ühendada vaid rikkevoolukaitsmega varustatud elektrisüsteemi, mis katkestab toite juhet, kui voolu kõikumine on 30 ms jooksul suurem kui 30 mA.
- Ärge lubage seadet kasutada lastel ega isikutel, kes ei ole tutvunud seadme kasutusjuhendiga.
- Enne töö alustamist veenduge, et töökoahas oleks piisavalt vaba ruumi ja et see oleks hästi valgustatud.
- Veenduge, et töödeldav materjal oleks nõuetekohaselt kinnitatud;
- Ärge kasutage seadet plahvatusohtliku õhuga ruumides.
- Hoidke seadme õhutusavad läbitavate ja puhastena.
- Enne puhastamist lülitage seade vooluvõrgust välja. Puhastage pintslite abil.
- Kasutage alati kaitseprille ja kõrvaklappe.
- Soovitame kasutada isikukaitsevahendeid, nagu tolmuvaстане respiraator ja kaitsepõll.
- Ärge üritage seadet iseseisvalt parandada.
- Seadet tohib parandada vaid vastava kvalifikatsiooniga isik volitatud hooldustöökojas, kasutades vaid originaalvaruosi.

TÄHELEPANU! Seade on mõeldud kasutamiseks siseruumides.

Vaatamata turvakonstruksiooni kasutamisele kogu töö vältel, turvavahendite ja lisakaitsevahendite kasutamisele, eksisteerib seadmega töötamise ajal alati kehavigastuste oht.

EHITUS JA OTSTARVE

Elektritrell-kruvikeeraja on elektritööriist, mis saab toite ühefaasiliselt kommutaatormootorilt, mille pöördekiirust reguleerib hammasratasülekanne. Seda tüüpi elektrilisi tööriistu kasutatakse kruvide sisse- ja väljakeeramiseks ning aukude puurimiseks puitpindadesse ja puidulaadsetesse materjalidesse, terasesse, keraamikasse jne. Elektritrelli-kruvikeerajat saab kasutada koos mitmesuguste puuride, otsakute, kruvikeerajaotsakute, erinevas pikkuses töötarvikutega. Seadmete kasutusala on ehitus- ja remonditööd, tiseritööd, lukksepatööd ning kõik koduses majapidamises amatöörina tehtavad sarnased tööd.



Keelatud on kasutada elektritööriista vastuolus selle määratud otstarbega!

JOONISTE SELGITUS

Alltoodud numeratsioon vastab käesoleva juhendi joonistel toodud seadme elementide numeratsioonile.

1. Kiirkinnituspadrun
2. Pöördekiiruse reguleerimise võru
3. Käikude ümberlülit
4. Süsiharjade kate
5. Pöörlemisuuna ümberlülit
6. Töölüliti lukustusnupp
7. Töölüliti

* Võib esineda erinevusi joonise ja toote enda vahel.

KASUTATUD GRAAFILISTE SÜMBOLITE SELGITUS



TÄHELEPANU



ETTEVAATUST



PAIGALDUS/SEADISTAMINE



INFO

VARUSTUS JA TARVIKUD

1. Kruvikeerajaotsak - 1 tk
2. Transportkohver - 1 tk

ETTEVALMISTUS TÖÖKS

TÖÖTARVIKUTE KINNITAMINE



- Keerake kiirkinnituspadruni (1) võru niipalju, et padruni harud oleksid piisavalt lahti soovitud puuri või kruvikeerajaotsaku paigaldamiseks.
- Lükake töötarvik kui vastupanuni kiirkinnituspadrunisse (1) ja keerake padruni võru kinni.
- Tarviku eemaldamine toimub vastupidises järjekorras võrreldes selle paigaldamisega.



Kui olete paigaldanud uue puuri või kruvikeerajaotsaku jälgige pärast seade käivitamist, et töötarvik pöörlemise ajal liigselt ei vibreeriks. Liigne vibreerimine võib olla tingitud sellest, et töötarvik ei ole õigesti kiirkinnituspadrunisse kinnitatud.

TÖÖ / SEADISTAMINE

SISSELÜLITAMINE / VÄLJALÜLITAMINE



Võrgu pinge peab vastama seadme nominaaltabelis toodud pingetugevusele.

Sisselülitamine: vajutage tööüliti nupp (7) alla ja hoidke selles asendis.

Väljalülitamine: vabastage tööüliti nupp (7).

Lülitlukk (pikaajaline töö)

Sisselülitamine:

- Vajutage tööüliti nupp (7) alla ja hoidke selles asendis.
- Vajutage tööüliti lukustusnupp (6) alla (**joonis A**).

- Vabastage tööüliti nupp (7).

Väljalülitamine:

- Vajutage tööüliti nupp (7) alla ning seejärel vabastage.

PÖÖRDEKIIRUSE REGULEERIMINE



Pöördekiirust saate töötamise ajal sujuvalt reguleerida suurendades või vähendades tööülitile (7) vajutamise tugevust. Pöördekiiruse reguleerimise võimaldab aeglast starti, mis kruvide sisse ja väljakeeramisel annab parema kontrolli tööprotsessi üle.

PÖÖRDEMOMENDI REGULEERIMINE



Siduri seadistamiseks soovitud pöördemomendile seadke pöördemomendi reguleerimise võru (2) vastavasse asendisse. Valitud pöördemomendi saavutamisel lahutub ülekoormussidur automaatselt. See aitab vältida kruvi keeramist liiga sügavale ning trelli-kruvikeeraja kahjustamist.



- Eri kruvide ja eri materjalide jaoks kasutatakse erinevat pöördemomenti.
- Pöördemoment on seda suurem, mida suurem on vastava asendi juures olev number (**joonis B**).
- Seadke pöördemomendi reguleerimise võru (2) soovitud pöördemomendi väärtusele.
- Alustage tööd alati väiksema pöördekiirusega.
- Suurendage pöördemomenti järk-järgul kuni soovitud tulemuse saavutamiseni.
- Kruvide väljakeeramiseks valige suurem pöördemoment.
- Puurimiseks valige puuri tähisega seaded. Nende seadete juures saavutatakse suurem pöördemoment.
- Vilumus õige pöördemomendi valimisel tekitab töökogemuse suurenedes.



Pöördemomendi reguleerimise võru seadmisel puurimise asendisse ülekoormussidur deaktiveerub.



PÖÖRLEMISUUNDA PAREMALE – VASAKULE

Pöörlemisuuna ümberlülit (5) abil saab muuta akukruvikeeraja spindli pöörlemise suunda (**joonis A**).

Pöörlemine paremale – seadke pöörlemisuuna ümberlülit (5) äärmisesse vasakusse asendisse.

Pöörlemine vasakule – seadke pöörlemisuuna ümberlülit (5) äärmisesse paremasse asendisse.

* Pange tähele, et mõnel juhul võib lüliti asend pöörlemisuuna suhtes olla kirjeldatust erinev. Järgige lülitil või seadme korpusel paiknevaid märgistusi.



Keelatud on muuta pöörlemise suunda seadme spindli pöörlemise ajal.



KÄIGUVAHETUS

Käikude ümberlülit (3) (**joonis C**) võimaldab suurendada pöördekiiruse ulatust.

I käik: pöörete vahemik on väiksem, suur pöördemomendi jõud.

II käik: pöörete vahemik on suurem, väiksem pöördemomendi jõud.



Olenevalt tehtava töö iseloomust lülitage käikude vahetamise lüliti vastavasse asendisse. Kui lülitit ei saa ümber lülitada, pöörake pisut spindlit.



Ärge kunagi lülitage käikude ümberlülitit ümber trelli töötamise ajal. See võib elektriseadet kahjustada.



Pikaajaline puurimine madalal pöördekiirusel võib mootori üle koormata. Pidage töötamisel regulaarseid pause või laske seadmel töötada ilma koormuseta umbes 3 minutit maksimaalpöörrel.

HOOLDUS JA HOIDMINE



Enne mistahes paigaldus-, reguleerimis-, parandus- või hooldustoiminguid tõmmake seadme toitejuhtme pistik pistikupesast välja.

HOOLDAMINE JA TRANSPORT



- Soovitame puhastada seadet iga kord vahetult pärast kasutamist.
- Ärge kasutage seadme puhastamiseks vett ega muid vedelikke.

- Pühkige seadet puhta lapi või nõrga suruõhujoa abil. Ärge kasutage puhastusvahendeid ega lahusteid, sest need võivad kahjustada seadme plastosi.
- Puhastage regulaarselt ventilatsiooniasid mootori korpuses, et vältida seadme ülekuumenemist.
- Juhul, kui kommutaatorist lendab liigselt sädemeid, laske vastava kvalifikatsiooniga isikul kontrollida mootori süsiharjade seisundit.
- Hoidke seadet kuivas, lastele kättesaamatus kohas.

KIIRKINNITUSPADRUNI VAHETAMINE



Kiirkinnituspadrun keeratakse trelli-kruvikeeraja spindli keermele ja kinnitatakse kruviga.

- Avage kiirkinnituspadruni (1) harud ja keerake kinnituskrugi välja (vasakkeere) (joonis D).
- Kinnitage kuuskantvõti kiirkinnituspadrunisse ja lööge kergelt vastu kuuskantvõtme teist otsa.



- Keerake kiirkinnituspadrun lahti.

Kiirkinnituspadruni paigaldamine toimub vastupidises järjekorras võrreldes selle eemaldamisega.

SÜSIHARJADE VAHETAMINE



Mootori kulunud (lühemad kui 5 mm), kõrbenud või rebenenud süsiharjad tuleb kohe välja vahetada. Vahetage alati mõlemad süsiharjad korraga.



- Eemaldage harjade katted (4) (joonis E).
- Eemaldage kulunud süsiharjad.
- Vajadusel eemaldage suruõhu abil söetolm.
- Paigaldage uued süsiharjad (süsiharjad peavad mahtuma vabalt harjahoidjasse) (joonis F).
- Paigaldage harjade katted (4).



Pärast süsiharjade vahetamist käivitage seade ilma koormuseta ja oodake umbes 3 minutit, et harjad sobituksid kommutaatoriga. Usaldage süsiharjade vahetamine kvalifitseeritud isikule, kes kasutab originaalvaruosi.



Mistahes vead laske parandada seadme tootja volitatud hooldusfirmas.

TEHNILISED PARAMEETRID

NOMINAALANDMED

Elektritrell-kruvikeeraja		Parameeter	Väärtus
		Toitepinge	230 V AC
		Toitesagedus	50 Hz
		Nominaalne võimsus	250 W
Pöördekiiruste vahemik tühikäigul	I käik:	0-400 min ⁻¹	
	II käik:	0-1450 min ⁻¹	
		Padruni ulatus	0,8-10 mm
		Pöördemomendi reguleerimise ulatus	1-23 pluss puurimine
		Maksimaalne pöördemoment	21,5 Nm
		Kaitseklass	II
		Kaal	1,3 kg
		Tootmisaasta	2018

MÜRA JA VIBRATSIOONI PUUDUTAVAD ANDMED

Helirõhutase: $L_{pA} = 85 \text{ dB(A)}$ $K = 3 \text{ dB(A)}$

Müra võimsustase: $L_{wA} = 96 \text{ dB(A)}$ $K = 3 \text{ dB(A)}$

Möödetud vibratsioonitase: $a_n = 3,25 \text{ m/s}^2$ $K = 1,5 \text{ m/s}^2$

KESKKONNAKAITSE



Ärge visake elektriseadmeid olmeprügi hulka, vaid viige need käitlemiseks vastavasse asutusse. Informatsiooni toote käitlemise kohta annab müüja või kohalik omavalitsus. Kasutatud elektrilised ja elektroonilised seadmed sisaldavad looduslikule keskkonnale ohtlikke aineid. Ümbertöötlemata seade kujutab endast ohtu keskkonnale ja inimeste tervisele.

* Tootjal on õigus muudatusi sisse viia.

„Grupa Topex Spółka z ograniczoną odpowiedzialnością“ Spółka komandytowa, asukohaga Varsavasi, ul. Pograniczna 2/4 (edaspidi: „Grupa Topex“) informeerib, et kõik käesoleva juhendiga (edaspidi: juhend), muuhulgas selle teksti, fotode, skeemide, jooniste, samuti selle ülesehitusega seotud autoriõigused kuuluvad eranditult Grupa Topex'ile ja on kaitstud 4. veebruari 1994 autoriõiguste ja muude samaste õiguste seadusega (vt. Seaduste ajakiri 2006 Nr 90 Lk 631 koos hilisemate muudatustega). Kogu juhendi või selle osade kopeerimine, töötlemine ja modifitseerimine kommertsseamärkidel ilma Grupa Topex'i kirjaliku loata on rangelt keelatud ning võib kaasa tuua tsiviilvastutuse ning karistuse.



ПРЕВОД НА ОРИГИНАЛНАТА ИНСТРУКЦИЯ

ПРОБИВЕН ЕЛЕКТРИЧЕСКИ ВИНТОВЕРТ 58G792

ВНИМАНИЕ: ПРЕДИ ДА ПРИСТЪПИТЕ КЪМ ИЗПОЛЗВАНЕ НА СЪОРЪЖЕНИЕТО, СЛЕДВА ВНИМАТЕЛНО ДА ПРОЧЕТЕТЕ НАСТОЯЩАТА ИНСТРУКЦИЯ И ДА Я ЗАПАЗИТЕ С ЦЕЛ ПО-НАТАТЪШНО ИЗПОЛЗВАНЕ.

ПОДРОБНИ ПРАВИЛА ЗА БЕЗОПАСНОСТ

ПРЕДУПРЕЖДЕНИЕ: По време на употреба на съоръжението трябва да спазвате правилата за безопасност. С цел собствената безопасност и безопасността на страничните лица, моля да прочетете общите условия за безопасност и настоящата инструкция преди да започнете работа. Моля запазете инструкцията с цел по-нататъшното използване.

ЗАПОМНЕТЕ. Операторът или потребителят са отговорни за нещастни случаи или възникнали опасности спрямо други лица или спрямо околната среда.

- По време на работа следва стриктно да се спазват задължителните правила за безопасност и хигиена на труда.
- Преди употреба проверете дали разгънатият захранващ кабел няма повреди или дали не е износен.
- Преди да включите захранването, проверете дали захранващото напрежение съответства на номиналното напрежение, посочено върху табелката с технически данни.
- Инструментът може да бъде включен само към електрическа инсталация снабдена с променливотокова защита, която ще прекъсне захранването, щом утечката на тока превиши 30mA за период по-кратък от 30ms.
- Не позволявайте на децата или на лицата незапознати с инструкцията за обслужване да работят с инструмента.
- Преди започване на работа следва да осигурите съответното свободно място и необходимото осветление на работното място.
- Проверете дали обработваният предмет е добре прикрепен.
- Да не се използва инструментът в помещения с атмосфера, която може да предизвика експлозия,
- Проверете дали вентилационните отвори на инструмента са проходими и почистени.
- Преди почистването изключете инструмента от захранването, почиствайки употребявайте четчица.
- Обезателно използвайте защитни средства за очите и ушите.

- Препоръчва се употребата на средства за индивидуална защита, като например противопрахова маска и защитна престилка.
- Не бива да предприемате опити за самостоятелен ремонт на инструмента.
- Всякакви поправки трябва да бъдат извършвани изключително от квалифицирани лица или в оторизирана сервисна работилница, използвайки оригинални резервни части.

ВНИМАНИЕ! Съоръжението служи за работа в помещенията.

Въпреки прилагането на безопасна конструкция по принцип и прилагането на предпазни и допълнителни осигурителни средства, винаги съществува риск от дребни телесни увреждания по време на работа.

КОНСТРУКЦИЯ И ПРЕДНАЗНАЧЕНИЕ

Пробивният електрически винтоверт е ръчен електроинструмент захранван от еднофазен колекторен двигател, чиято скорост на въртене се редуцира посредством зъбна предавка. Този вид електроинструменти са широко използвани за завинтване и отвинтване на болтове, пробиване на отвори в дървесина и материали производни на дървесината, стоманата, керамиката итд. Пробивният електрически винтоверт може да бъде използван заедно с редица свредла, наставки, накрайници за винтове и битове с различна дължина. Областите за употреба са извършване на ремонтно – строителни, дърводелски, шлосерски и всякакви други работи свързани със самостоятелната любителска дейност (майсторене).



Не се разрешава използването на електроуреда за дейности, различни от неговото предназначение!

ОПИСАНИЕ НА ГРАФИЧНИТЕ СТРАНИЦИ

Представеното по-долу номериране се отнася за елементите на устройството, представени на графичните страници на настоящата инструкция.

1. Патронник за бързо закрепване
2. Пръстен за задаване на въртящия момент
3. Превключвател на скоростите
4. Капак на въглеродната четка
5. Превключвател на посоката на въртене
6. Блокировка на пусковия бутон
7. Пусков бутон

* Може да има разлики между чертежа и изделието.

ОПИСАНИЕ НА ИЗПОЛЗВАНИТЕ ГРАФИЧНИ СИМВОЛИ



ВНИМАНИЕ



ПРЕДУПРЕЖДЕНИЕ



МОНТАЖ/НАСТРОЙКИ



ИНФОРМАЦИЯ

ЕКИПИРОВКА И АКСЕСОАРИ

1. Накрайник за пробиване - 1 бр.
2. Транспортно куфарче - 1 бр.

ПОДГОТОВКА ЗА РАБОТА

ЗАКРЕПВАНЕ НА РАБОТНИТЕ ИНСТРУМЕНТИ

- Разхлабвате патронника за бързо закрепване (1), докато се получи желаното разтваряне на челюстите, позволяващо да се сложи свредлото или накрайника за завинтване.
- Разполагате работния инструмент, пъхайки го до края в патронника за бързо закрепване (1) и закрепете, завинтвайки разхлабения пръстен.
- Демонтажът на работния инструмент протича в обратна последователност на неговия монтаж.

В случай на монтиране на ново свредло или на накрайник за завинтване, трябва след включването да наблюдавате, дали при въртенето не се получава прекомерно тракане, което може да означава, че закрепването в патронника.

РАБОТА / НАСТРОЙКИ

ВКЛЮЧВАНЕ / ИЗКЛЮЧВАНЕ

Напрежението на мрежата трябва да отговаря по стойност на напрежението, посочено на табелката с технически данни на устройството.

Включване – натиснете пусковия бутон (7) и задръжте в това положение.

Изключване – освободете пусковия бутон (7).

Блокировка на пусковия бутон (постоянна работа)

Включване:

- Натиснете блокировката на пусковия бутон (7) и задръжте в това положение.
- Натискате блокировката на пусковия бутон (6) (**черт. А**).
- Освободете пусковия бутон (7).

Изключване:

- Натиснете и освободете пусковия бутон (7).

РЕГУЛИРАНЕ НА СКОРОСТТА НА ВЪРТЕНЕ

Скоростта на завинтване или пробиване може да се регулира по време на работа чрез увеличаване или намаляване натиска на пусковия бутон (7). Регулирането на скоростта дава възможност за бавен старт, което при завинтване и отвинтване помага да се контролира работата.

РЕГУЛИРАНЕ НА ВЪРТЯЩИЯ МОМЕНТ

Поставянето на пръстена за задаване на въртящия момент (2) в избраното положение предизвиква трайно фиксиране на съединителя на определена стойност на въртящия момент. След достигане на зададения момент на избраното положение настъпва автоматично разединяване на предпазния съединител. Това позволява да се предотврати завинтването на винта твърде надълбоко или повредата на съоръжението.

- За различните винтове и различните материали се прилагат различни стойности на въртящия момент.
- Моментът е толкова по-голям, колкото по-голямо е числото, съответстващо на дадено положение (**черт. В**).
- Регулиращият пръстен (2) се поставя на определена стойност на въртящия момент.
- Винаги трябва да се започва с момент с по-малка стойност.
- Моментът трябва да се увеличава постепенно до получаване на желания резултат.
- За завинтване на винтове трябва да се избират по-големи стойности.
- За пробиване на отвори трябва да се избере настройката, означена със символ на свредло. При тази стойност се постига най-голяма стойност на момента на въртене.
- Способността за подбор на съответната настройка на въртящия момент се придобива с практиката.

Установяването на пръстена в положение за пробиване предизвиква деактивиране на предпазния съединител.

ПОСОКА НА ВЪРТЕНЕ НАДЯСНО – НАЛЯВО

С помощта на превключвателя на посоката на въртене (5) се избира посоката на въртене (**черт. А**).

Въртене надясно - превключвателят (5) се поставя в крайно ляво положение.

Въртене наляво - превключвателят (5) се поставя в крайно дясно положение.

* Трябва да се има предвид, че в някои случаи положението на превключвателя спрямо скоростите може да бъде различно от описаното. Трябва да се спазват графичните символи, нанесени на превключвателя или на корпуса на устройството.

 Не се разрешава да се извършва промяна на посоката на въртене, когато шпинделът на винтоверта се върти.

ПРЕВКЛЮЧВАНЕ НА СКОРОСТИТЕ

 Превключвателят на скоростите (3) (**черт. С**) позволява да се разшири диапазона на скоростта на въртене.

I скорост: диапазонът на оборотите е по-малък, по-голяма е силата на въртящия момент.

II скорост: диапазонът на оборотите е по-голям, по-малка е силата на въртящия момент.

 В зависимост от извършените работи настройвате превключвателя на скоростите на съответното положение. Ако превключвателят не може да бъде преместен, леко завъртете шпиндела.

 В никакъв случай не се опитвайте да преместите превключвателя на скоростите по време на работата на устройството. Това може да доведе до повреждане на електроинструмента.

 Продължителното пробиване при ниска скорост на въртене на шпиндела може да предизвика прегряване на двигателя. Трябва да се правят периодични паузи по време на работа или да се даде възможност на устройството да поработи на максимални обороти без натоварване за около 3 минути.

ОБСЛУЖВАНЕ И ПОДДРЪЖКА

 Преди пристъпването към каквито и да било операции свързани с инсталирането, регулирането, ремонта или обслужването, трябва да се извади щепсела на захранващия кабел от мрежовия контакт.

ПОДДРЪЖКА И СЪХРАНЯВАНЕ

-  Препоръчва се почистване на съоръжението непосредствено след всяка една употреба.
- За почистване не бива да се използва вода или други течности.
- Съоръжението трябва да се почиства с помощта на четчица или да се продуха със сгъстен въздух с ниско налягане. Да не се употребяват никакви почистващи средства и разтворители, понеже могат да повредят частите, изработени от синтетични материали.
- Редовно следва да се почистват вентилационните пролуки в корпуса на двигателя, за да не се стигне до прекомерно нагряване на съоръжението.
- В случай на появяване на прекомерно искрене на колектора, да се провери състоянието на въглеродните четки на двигателя от квалифициран персонал.
- Съоръжението следва да се съхранява на сухо и недостъпно за деца място.

СМЯНА НА ПАТРОННИКА

 Патронникът е завинтен върху резбата на шпиндела на пробивния електрически винтоверт и е допълнително защитен с болт.

- Разтворете челюстите на патронника (1) и отвинтете закрепващия винт (лява резба) (**черт. D**).
- Закрепете шестоъгълен ключ в патронника и чукнете леко другия край на шестоъгълния ключ.

 Отвинтете патронника.

Монтажът на патронника се извършва в последователност обрат на неговия демонтаж.

ПОДМЯНА НА ВЪГЛЕРОДНИТЕ ЧЕТКИ

 Употребените (по-къси от 5 mm), изгорели или счупени въглеродни четки на двигателя следва незабавно да бъдат сменени. Винаги се подменят едновременно двете четки.

 Отвинтете капациите на въглеродните четки (4) (**черт. E**).

Изваждате изхабените въглеродни четки.

Отстранявате евентуалния въглищен прах с помощта на сгъстен въздух под ниско налягане.

- Сложете новите въглеродни четки (те трябва свободно да влизат в четкодържачите) (**черт. F**)
- Монтирате капациите на въглеродните четки (4).

След подмяната на въглеродните четки пуснете устройството без натоварване и изчакайте около 3 минути, докато въглеродните четки се нагодят към колектора на двигателя. Операцията по подмяната на въглеродните четки следва да бъде поверена изключително на квалифицирано лице използвайки оригинални части.

Всякакъв вид неизправности би трябвало да бъдат отстранявани от оторизирания Сервиз на производителя.

ТЕХНИЧЕСКИ ПАРАМЕТРИ

НОМИНАЛНИ ДАННИ

Пробивен електрически винтоверт		
Параметър		Стойност
Захранващо напрежение		230 V AC
Честота на захранването		50 Hz
Номинална мощност		250 W
Диапазон на скоростта на въртене на празен ход	скорост I	0-400 min ⁻¹
	скорост II	0-1450 min ⁻¹
Диапазон на патронника		0,8-10 mm
Диапазон на регулация на момента		1-23 плюс пробиване
Максимален момент на въртене		21,5 Nm
Клас на защитеност		II
Маса		1,3 kg
Година на производство		2018

ДАНИИ ЗА ШУМА И ВИБРАЦИИТЕ

Ниво на акустичното налягане : $Lp_A = 85 \text{ dB(A)}$ $K = 3 \text{ dB(A)}$

Ниво на акустичната мощност : $Lw_A = 96 \text{ dB(A)}$ $K = 3 \text{ dB(A)}$

Измерена стойност на вибрационните ускорения : $a_n = 3,25 \text{ m/s}^2$ $K = 1,5 \text{ m/s}^2$

ЗАЩИТА НА ОКОЛНАТА СРЕДА

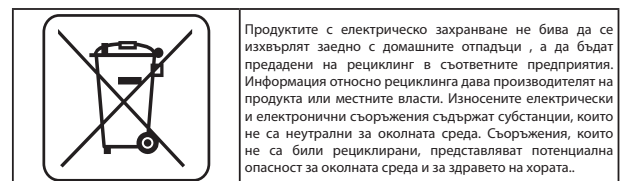

Продуктите с електрическо захранване не бива да се изхвърлят заедно с домашните отпадъци, а да бъдат предадени на рециклинг в съответните предприятия. Информация относно рециклинга дава производителят на продукта или местните власти. Износените електрически и електронични съоръжения съдържат субстанции, които не са неутрални за околната среда. Съоръжения, които не са били рециклирани, представляват потенциална опасност за околната среда и за здравето на хората.

* Запазва се правото за извършване на промени.

„Grupa Torhex Spółka z ograniczoną odpowiedzialnością“ Spółka komandytowa със седалище във Варшава, ул. Погранична 2/4 (наричана по-нататък : „Grupa Torhex“) информира, че всякакви авторски права относно съдържанието на инструкция (наричана по-нататък : „Инструкция“), включващи между другото нейния текст, поместените фотографии, схеми, чертежи, а също и нейните композиции, принадлежат изключително на Grupa Torhex и подлежат на правна защита съгласно закона от 4 февруари 1994 година относно авторското право и сродните му права (еднороден текст в Държавен вестник 2006 № 90 поз. 631 с по-късните изменения). Копирането, преработването, публикуването, модифицирането с комерческа цел на цялата инструкция, както и на отделните ѝ елементи без съгласието на Grupa Torhex изразено в писмена форма, е строго забранено и може и може да доведе до привличането към гражданска и наказателна отговорност



PRIJEVOD ORIGINALNIH UPUTA

ELEKTRIČNA BUŠILICA IZVIJAČ 58G792

POZOR: PRIJE POČETKA KORIŠTENJA ALATA TREBA PAŽLJIVO PROČITATI UPUTE ZA UPORABU I SPREMITI IH ZA DALJNJE KORIŠTENJE.

POSEBNI PROSPISI O SIGURNOSTI

UPOZORENJE: Za vrijeme korištenja alata pridržavajte se propisa o sigurnosti. Zbog sigurnosti korisnika i drugih osoba molimo da pročitate te upute prije početka rada s uređajem. Molimo da spremite upute za daljnje korištenje.

UPAMTITE. Operater ili korisnik snosi odgovornost za nezgode i situacije opasne za druge osobe i okolinu.

- Za vrijeme rada obavezno pridržavajte obvezujućih propisa koji se tiču sigurnosti i higijene rada.
- Prije uporabe uređaja provjerite razvučeni mrežni kabel i ustanovite nije li oštećen ili istrošen.
- Prije nego uređaj priključite na napajanje, provjerite da li se napon napajanja podudara s naponom koji je napisan na nazivnoj tablici.
- Uređaj možete priključiti samo na onu električnu instalaciju koja je osigurana uz pomoć osigurača za jačinu struje, koja će prekinuti napajanje ako struja prekorači 30mA u roku kraćem od 30ms.
- Ne dozvolite da s uređajem rukuju djeca ili osobe koje nisu upoznale upute za uporabu.
- Prije početka korištenja uređaja osigurajte si dovoljno prostora i pravilnu rasvjetu radnog mjesta.
- Provjerite da li je obrađivani materijal prikladno pričvršćen.
- Ne koristite uređaj u eksplozivnoj atmosferi.
- Provjerite da li su otvori za ventilaciju propusni i čisti.
- Prije početka čišćenja uređaj isključite iz struje, čistite ga pomoću kista.
- Uvijek koristite zaštitu očiju i štitnike sluha.
- Preporučamo korištenje sredstava individualne zaštite kao što su zaštitna maska od prašine i zaštitna kuta.
- Nikada ne probajte samostalno popravljati uređaj.
- Sve popravke trebaju izvoditi kvalificirane osobe ili servisna radionica, koristeći za to originalne zamjenske dijelove.

POZOR!! Uređaj služi za korištenje u zatvorenom prostoru.

Bez obzira na sigurnu konstrukciju, upotrebu sigurnosnih sredstava i dodatnih zaštitnih mjera, uvijek postoji djelomični rizik od ozljeda nastalih tijekom rada.

KONSTRUKCIJA I NAMJENA

Električna bušilica izvijač je ručni električni alat koji pokreće jednofazni komutatorski motor, čija okretna brzina je reducirana pomoću zupčanog prijenosnika. Alati tog tipa se često koriste za zavijanje i odvijanje vijaka, izradu rupa u drvu i materijalima sličnim drvu, čeliku, keramici i sličnim materijalima. Bušilicu izvijač možete koristiti zajedno sa čitavim nizom nastavaka, vijčanih elemenata i bitova različitih dužina. Područja na kojima se alati primjenjuju su: izvođenje remontno građevinskih radova, stolarski radovi i svi poslovi iz područja samostalne amaterske djelatnosti (sam svoj majstor).



Električni alat se smije koristiti samo sukladno s njegovom namjenom.

OPIS GRAFIČKIH STRANICA

Dolje navedeni brojevi se odnose na elemente uređaja koje se nalaze na grafičkim prikazima ovih uputa.

1. Brzostezna glava
2. Prsten za regulaciju okretnog momenta

3. Preklopnik brzine
4. Poklopac ugljene četkice
5. Preklopnik za promjenu smjera rotacije
6. Gumb za blokadu prekidača
7. Prekidač

* Moguće su male razlike između crteža i proizvoda

OPIS KORIŠTENIH GRAFIČKIH ZNAKOVA



POZOR



UPOZORENJE



MONTAŽA/POSTAVKE



INFORMACIJA

DIJELOVI I DODATNA OPREMA

1. Nastavak za odvijanje - 1 kom.
2. Transportni kofer - 1 kom.

PRIPREMA ZA RAD

PRIČVRŠĆIVANJE RADNOG ALATA

- Popustite prsten brzostezne glave (1), sve dok se čeljust ne otvori tako da možete staviti svrdlo ili nastavak izvijača.
- Namjestite radni alat stavljajući ga u brzosteznu glavu (1) dok ne osjetite otpor i pritegnite olabavljen prsten.
- Demontažu radnog alata izvodite suprotnim redoslijedom do montaže.



Kad u izvijač stavite novo svrdlo ili nastavak i pokrenete uređaj, promatrajte ga da ustanovite ne dolazi li do prekomjernog udaranja za vrijeme okretanja, što bi značilo da je radni alat nepravilno stavljen u brzosteznu glavu.

RAD /POSTAVKE

UKLJUČIVANJE / ISKLJUČIVANJE

Napon mreže mora odgovarati veličini napona koja je napisana na nazivnoj tablici uređaja.

Uključivanje – pritisnite gumb prekidača (7) i pridržite u tom položaju.

Isključivanje – oslobodite pritisak na gumb prekidača (7).

Blokada prekidača (stalni rad)

Uključivanje:

- Pritisnite gumb prekidača (7) i pridržite u tom položaju.
- Pritisnite gumb za blokadu prekidača (6) (crtež A).
- Oslobodite pritisak na gumb prekidača (7).

Isključivanje:

- Pritisnite i oslobodite pritisak na gumb prekidača (7).

REGULACIJA BRZINE OKRETAJA

Za vrijeme rada brzinu izvijanja ili bušenja možete podesiti postupkom povećavanja ili smanjivanja pritiska na gumb prekidača (7). Podešavanje brzine omogućava slobodan start, što kod odvijanja i zavijanja omogućava kontrolu rada.

REGULACIJA OKRETNOG MOMENTA

Postavljanje prstena za regulaciju okretnog momenta (2) u odabranom položaju trajno postavlja spojku adekvatno do određene veličine okretnog momenta. Nakon postizanja postavljene veličine okretnog momenta dolazi do automatskog isključivanja protuopterećujuće spojke, što osigurava vijak od predubokog odvijanja ili oštećenja uređaja.



- Za različite vijke i različite materijale koristite razne veličine momenta.
- Moment je tim veći, čim je veći broj koji odgovara tom položaju (**crtež B**).
- Podesite prsten (**2**) na određenu veličinu okretnog momenta.
- Uvijek počnite raditi od momenta niže vrijednosti.
- Postepeno povećavajte okretni moment, sve dok ne postignete zadovoljavajući rezultat.
- Za odvijanje vijaka odaberite veće postavke.
- Za bušenje treba odabrati postavke označene simbolima svrdla. Kod tih postavki postiže se najbolja vrijednost i učinkovitost okretnog momenta.
- Sposobnost odabira odgovarajućih postavki stječe se sa skupljanjem prakse tijekom vremena.



Postavljanje prstena za regulaciju u poziciju bušenja dovodi do deaktiviranja protuopterećujuće spojke.



SMJER OKRETAJA U DESNO – U LIJEVO

Uz pomoć preklopnika za rotaciju (**5**) odabirete smjer okretanja vretena (**crtež. A**).

Rotacija u desno – namjestite preklopnik (**5**) u krajnje lijevi položaj.

Rotacija u lijevo - namjestite preklopnik (**5**) u krajnje desni položaj.

* Pridržavamo pravo da u nekim slučajevima položaj preklopnika u odnosu na rotaciju može biti drugačiji nego što je opisano. Obratite pozornost na grafičke znakove koji se nalaze na preklopniku ili na kućištu uređaja.



Ne smijete izvoditi promjenu smjera rotacije u vrijeme kad se vreteno bušilice izvijača okreće.



PROMJENA BRZINE

Preklopnik za promjenu brzine (**3**) (**crtež C**) omogućava povećavanje opsega okretne brzine.

Brzina I: manji opseg okretaja, velika snaga okretnog momenta.

Brzina II: veći opseg okretaja, manja snaga okretnog momenta.



Ovisno o vrsti izvođenih radova preklopnik za promjenu brzine postavite u odgovarajući položaj. Ako ne možete pomaknuti preklopnik, malo okrenite vreteno.



Nikada ne premještajte preklopnik za promjenu brzine dok je uređaj uključen, jer bi moglo doći do njegova oštećenja.



Dugotrajno bušenje pri maloj okretnoj brzini vretena može dovesti do pregrijavanja motora. Primjenjujte periodičke pauze u radu ili dozvolite da uređaj radi pri maksimalnom broju okretaja bez opterećenja u vremenu od oko 3 minute.

RUKOVANJE I ODRŽAVANJE



Prije svih radova instaliranja, održavanja, podešavanja ili izmjene alata i pribora treba izvući utikač iz mrežne utičnice.

ODRŽAVANJE I SKLADIŠTENJE



- Preporučamo čišćenje uređaja nakon svake uporabe.
- Za čišćenje ne koristite vodu niti druge tekućine.
- Uređaj čistite pomoću kista ili komprimiranim zrakom s niskim tlakom. Ne koristite sredstva za čišćenje niti razrjeđivače koje bi mogle oštetiti plastične elemente uređaja.
- Redovito čistite otvore za ventilaciju na kućištu motora kako biste spriječili pregrijavanje uređaja.
- U slučaju prekomjernog iskrenja na komutatoru obratite se kvalificiranoj osobi za provjeru stanja ugljenih četkica motora.
- Uređaj čuvajte na suhom, van dohvata djece.

ZAMJENA BRZOSTEZNE GLAVE



- Brzostezna glava je namještenja na navoj vretena strujne bušilice izvijača i dodatno osigurana s vijkom.
- Otvorite čeljust brzostezne glave (**1**) i odvinite vijak za pričvršćivanje (lijevi navoj) (**crtež D**).
- Šesterokutni ključ stavite u brzosteznu glavu i lagano udarite u drugi kraj šesterokutnog ključa.
- Odvinite brzosteznu glavu.



Montažu brzostezne glave izvršite suprotnim redoslijedom do njene demontaže.

ZAMJENA UGLJENIH ČETKICA.



Istrošene (kraće od 5 mm), spaljene ili puknute ugljene motorne četkice odmah zamijenite. Uvijek mijenjajte istovremeno obje četkice.



- Odvinite poklopce ugljenih četkica (**4**) (**crtež E**).
- Izvadite istrošene ugljene četkice.
- Uklonite ugljenu prašinu pomoću zraka pod malim pritiskom.
- Stavite nove ugljene četkice (četkice se trebaju lagano namjestiti na držače četkica) (**crtež F**).
- Montirajte poklopce ugljenih četkica (**4**).



Nakon izmjene četkica uključite uređaj bez opterećenja i pričekajte oko 3 min da se četkice prilagode komutatoru motora. Preporučamo da se za zamjenu ugljenih četkica obratite kvalificiranom osoblju i koristite isključivo originalne zamjenske dijelove.



Sve smetnje trebaju uklanjati ovlašteni serviseri proizvođača.

TEHNIČKI PARAMETRI

NAZIVNI PODACI

Mrežna bušilica izvijač		
Parametar	Vrijednost	
Napon napajanja	230 V AC	
Frekvencija napajanja	50 Hz	
Nazivna snaga	250 W	
Opseg brzine okretaja kod praznog hoda	brzina I	0-400 min ⁻¹
	brzina II	0-1450 min ⁻¹
Raspon glave	0,8-10 mm	
Opseg regulacije momenta	1-23 plus bušenje	
Maksimalni okretni moment	21,5 Nm	
Klasa zaštite	II	
Težina	1,3 kg	
Godina proizvodnje	2018	

PODACI VEZANI UZ BUKU I TITRAJE

Razina akustičkog pritiska $L_{p_A} = 85 \text{ dB(A)}$ $K = 3 \text{ dB(A)}$

Razina akustičke snage $L_{w_A} = 96 \text{ dB(A)}$ $K = 3 \text{ dB(A)}$

Vrijednost ubrzanja titraja: $a_n = 3,25 \text{ m/s}^2$ $K = 1,5 \text{ m/s}^2$

ZAŠTITA OKOLIŠA



Električne proizvode ne bacajte zajedno s kućnim otpacima već ih zbrinite na odgovarajućim mjestima. Informacije o mjestima zbrinjavanja daju prodavači proizvoda ili odgovorne mjesne službe. Istrošeni električni i elektronički alati sadrže supstance koje mogu štetiti okolišu. Nezbrinuti proizvodi mogu biti opasni po zdravlje ljudi i za okoliš.

* Pridržavamo pravo na izvođenje promjena

„Društvo s ograničenom odgovornošću Grupa Topex“ d.o.o. sa sjedištem u Varšavi, ul. Pograniczna 2/4 (u daljnjem tekstu: „Grupa Topex“) daje na znanje da sva autorska prava vezana uz sadržaj ovih uputa (dalje: „Upute“), uključujući test, slike, sheme, crteže te također njihove kompozicije pripadaju isključivo Grupi Topex- u i podliježu pravnoj zaštiti, sukladno sa Zakonom od dana 4. veljače 1994 godine, o autorskim pravima i sličnim pravima (N.N. 2006 Br. 90 Stavak 631 uključujući i kasnije promjene). Kopiranje, preoblikovanje, publiciranje, modificiranje u komercijalne svrhe cijelih Uputa kao i pojedinačnih njihovih dijelova, bez suglasnosti Grupa Topex- a koje je dano u pismenom obliku, je najstrože zabranjeno i može dovesti do prekršajne i krivične odgovornosti.



PREVOD ORIGINALNOG UPUTSTVA

ELEKTRIČNA BUŠILICA-ODVIJAČ 58G792

PAŽNJA: PRE PRISTUPANJA UPOTREBI UREĐAJA, POTREBNO JE PAŽLJIVO PROČITATI DOLE DATO UPUTSTVO I PRIDRŽAVATI GA SE U DALJOJ UPOTREBI.

OPŠTE MERE BEZBEDNOSTI

UPOZORENJE: Za vreme upotrebe uređaja potrebno je pridržavati se saveta za bezbednost. Zarad sopstvene kao i bezbednosti osoba sa strane, molimo da pažljivo pročitate uslove bezbednosti i dole dato uputstvo pre početka rada. Uputstvo sačuvajte jer će Vam možda kasnije ponovo biti potrebno.

ZAPAMTI. Operator ili korisnik odgovoran je za nezgode ili moguće opasnosti prema drugim osobama ili okolini.

- U toku rada obavezno se pridržavajte mera za bezbednost i higijenu posla.
- Pre upotrebe proverite razmotan strujni kabl da nema znakova oštećenja ili prekomerne upotrebe.
- Pre uključivanja u struju uvek prethodno treba proveriti da li napon struje odgovara naponu koji je dat na nominalnoj tabeli.
- Uređaj može da se priključi samo na električnu instalaciju koja poseduje sigurnosno strujno kolo, koje prekida dovod struje ukoliko dolazni napon pređe 30mA za vreme kraće od 30ms.
- Deca i osobe koje nisu upoznate sa uputstvom za upotrebu ne smeju da koriste uređaj.
- Pre početka rada potrebno je obezbediti odgovarajuće slobodan prostor kao i odgovarajuće osvetljenje za mesto rada.
- Proveriti da je predmet koji se obrađuje odgovarajuće pričvršćen.
- Ne koristiti uređaj u prostorijama u kojima pretil opasnost od eksplozije,
- Uveriti se da su ventilacioni otvori uređaja prohodni i čisti.
- Pre čišćenja isključiti uređaj iz struje, čistiti uz pomoć četkice.
- Uvek koristiti zaštitu za oči i uši.
- Preporučuje se upotreba individualnih zaštitnih sredstava, poput maske protiv prašine i zaštitnih keclja.
- Zabranjeno je samostalno popravljati uređaj.
- Sve vrste popravki treba da obavlja osoba koja je kvalifikovana, i da se vrše u ovlašćenom servisu, koristeći isključivo originalne delove za zamenu.

PAŽNJA! Uređaj služi za rad unutar prostorija.

Pored upotrebe sigurnosne konstrukcije, bezbednosnih sredstava i dodatnih zaštitnih sredstava, uvek postoji rizik od povrede tokom rada.

IZRADA I NAMENA

Električna bušilica-odvijač je ručni uređaj koji se puni preko jednofaznog motora, čija se brzina obrtaja reguliše uz pomoć zupčastog prenosioca. Elektrouređaji ovog tipa u širokoj su upotrebi za bušenje i odvrtnje navrtanja, pravljenja otvora u drvetu i materijalima sličnim drvetu, čeliku, keramici i tsl. Električna bušilica-odvijač može da se koristi zajedno sa nizom burgija, različitih nastavaka, nastavaka za odvijanje različitih dužina. Opseg njene upotrebe je izvođenje popravki – građevinskih, stolarskih, bravarskih ili drugih vrsta poslova u oblasti samostalne amaterske delatnosti (majstorisanje).



Zabranjeno je koristiti elektrouređaj suprotno od njegove namene.

OPIS GRAFIČKIH STRANA

Dole data numeracija odnosi se na elemente uređaja, prikazane na grafičkim stranicama dole datog uputstva.

1. Drška koja se brzo montira

2. Prsten za regulaciju obrtnog momenta
3. Menjač brzine
4. Poklopac ugljene četke
5. Menjač pravca obrtaja
6. Taster za blokadu startera
7. Starter

* Mogu se pojaviti razlike između crteža i proizvoda.

OPIS KORIŠĆENIH GRAFIČKIH ZNAKOVA



PAŽNJA



UPOZORENJE



MONTIRANJE/SASTAVLJANJE



INFORMACIJA

OPREMA I DODACI

1. Nastavak za uvrtnje - 1 kom.
2. Transportni kofer - 1 kom.

PRIPREMA ZA RAD

PRIČVRŠĆIVANJE RADNIH ALATKI

- Otpustiti prsten drške koja se brzo montira (1), dok se ne dobije željeni razmak čeljusti, omogućavajući postavljanje burgije ili nastavka za odvijanje.
- Postaviti radnu alatku, gurajući je do pojave otpora u dršku koja se brzo montira (1) i okretanjem pričvrstiti prsten.
- Demontaža radnih alatki odvija se obrnutim redosledom u odnosu na njihovu montažu.

U slučaju postavljanja nove burgije ili nastavka za odvijanje, potrebno je nakon pokretanja obratiti pažnju da li tokom obrtnog dolazi do pojave prekomernog udara, što može da bude zbog nepravilnog učvršćivanja alatke u drški koja se brzo montira.

RAD / POSTAVKE

UKLJUČIVANJE / ISKLJUČIVANJE

Napon mreže mora odgovarati visini napona koji je dat na nominalnoj tablici uređaja.

Uključivanje - pritisnuti taster startera (7) i zadržati u tom položaju.

Isključivanje - otpustiti pritisak sa startera (7).

Blokada startera (stalni rad)

Uključivanje:

- Pritisnuti taster startera (7) i zadržati u tom položaju.
- Pritisnuti taster za blokadu startera (6) (slika A).
- Otpustiti pritisak sa tastera startera (7).

Isključivanje:

- Pritisnuti i otpustiti pritisak sa tastera startera (7).

REGULACIJA BRZINE OBRTAJA

Brzina odvrtnja ili bušenja može da se reguliše za vreme rada, povećavajući ili smanjujući pritisak na tasteru startera (7). Regulacija brzine omogućava slobodan start, što prilikom uvrtnja i odvrtnja pomaže pri održavanju kontrole rada.

REGULACIJA OBRTOG MOMENTA

Postavljanje prstena za regulaciju obrtnog momenta (2) u odabrani položaj, dovodi do trajnog postavljanja spojnice na određenu veličinu obrtnog momenta. Nakon postizanja visine obrtnog momenta doći će do automatskog razdvajanja spojnice opterećenja. To omogućava zaštitu od uvrtnja vijaka isuviše duboko ili oštećenja uređaja.

- Za različite vijke i različite materijale koriste se različite visine obrtnog momenta.

- Obrtni momenat je veći ukoliko je veći broj koji odgovara datom položaju (**slika B**).
- Postaviti prsten za regulaciju obrtnog momenta (**2**) na određenu veličinu obrtnog momenta.
- Uvek treba početi rad sa obrtnim momentom manje veličine.
- Obrtni momenat povećavati postepeno, sve do postizanja zadovoljavajućih rezultata.
- Za odvijanje vijaka treba odabrati više postavke.
- Za bušenje treba odabrati postavke označene simbolom burgije. Pri tim postavkama postiže se najviša vrednost obrtnog momenta.
- Umetnost odabira odgovarajuće postavke obrtnog momenta postiže se praksom.



Postavljanje prstena za regulaciju obrtnog momenta u poziciju bušenja dovodi do deaktivacije spojnice opterećenja.



PRAVAC OBRTAJA U DESNO - U LEVO

Uz pomoć menjača pravca obrtaja (**5**) obavlja se izbor pravca obrtanja vretena (**slika A**).

Obrtaji u desno - postaviti menjač pravca obrtaja (**5**) u krajnje levi položaj.

Obrtaji u levo - postaviti menjač pravca obrtaja (**5**) u krajnje desni položaj.

* U nekim slučajevima položaj menjača pravca obrtaja u odnosu na obrtaje može biti drugačiji nego što je opisano. Potrebno je ponašati se prema grafičkim znacima postavljenim na menjaču pravca obrtaja ili kućištu uređaja.



Zabranjeno je vršiti promenu pravca obrtaja u vreme kada se vreteno uređaja obrće.



PROMENA BRZINE

Menjač brzine (**3**) (**slika C**) omogućava povećanje opsega brzine obrtaja.

Brzina I: opseg obrtaja manji, veća snaga obrtnog momenta.

Brzina II: opseg obrtaja veći, manja snaga obrtnog momenta.



U zavisnosti od posla koji se obavlja, postaviti menjač promene brzine u pravilan položaj. Ukoliko menjač brzine ne može da se pomeri, potrebno je neznatno okrenuti vreteno.



Nikada nije dozvoljeno prebacivati menjač brzine u vreme kada uređaj radi. To može da dovede do oštećenja elektrouređaja.



Dugotrajno bušenje sa malim brzinama obrtaja vretena dovodi do pregrevanja motora. Potrebno je praviti povremene pauze u radu ili dozvoliti da uređaj radi na maksimalnom broju obrtaja, bez opterećenja u periodu od oko 3 minuta.

KORIŠĆENJE I ODRŽAVANJE



Pre pristupanju bilo kakvim operacijama vezanim za instalaciju, podešavanje, popravku ili rukovanje, potrebno je isključiti utikač strujnog kablova iz strujne utičnice.

ČUVANJE I ODRŽAVANJE



- Preporučuje se čišćenje uređaja neposredno nakon svake upotrebe.
- Za čišćenje ne treba koristiti vodu ni druge tečnosti.
- Uređaj treba čistiti uz pomoć četkice ili produvati kompresovanim vazduhom niskog pritiska. Ne koristiti bilo kakva sredstva za čišćenje kao ni razređivače, jer oni mogu oštetiti delove napravljene od plastičnih masa.
- Potrebno je redovno čistiti ventilacione otvore na kućištu motora, kako ne bi došlo do pregrevanja uređaja.
- U slučaju pojave prekomernog iskrenja na motoru, preporučuje se da kvalifikovana osoba proveri stanje ugljenih četki motora.
- Uređaj treba čuvati na suvom mestu, nedostupnom za decu.

PROMENA DRŠKE KOJA SE BRZO MONTIRA



- Drška koja se brzo montira navija se na navoj vretena bušilice-odvijača i dodatno pričvršćuje navrtanjem.
- Razdvojiti čeljusti drške koja se brzo montira (**1**) i odviti pričvrtni navrtanj (levi navoj) (**slika D**).



- Pričvrstiti inbus ključ u dršku koja se brzo montira i udariti lako u drugi kraj inbus ključa.

- Odvrnuti dršku koja se brzo montira.

Montaža drške koja se brzo montira obavlja se obrnutim redosledom u odnosu na njenu demontažu.

PROMENA UGLJENIH ČETKI

Iskorišćene (kraće od 5 mm), spaljene ili napukle ugljene četke motora potrebno je odmah zameniti. Uvek se menjaju obe četke istovremeno.

- Odviti poklopac ugljenih četki (**4**) (**slika E**).
- Izvaditi iskorišćene ugljene četke.
- Ukloniti eventualnu ugljenu prašinu uz pomoć kompresovanog vazduha.
- Postaviti nove ugljene četke (četke treba slobodno da stoje u držaču za četke) (**slika F**).
- Montirati poklopac ugljenih četki (**4**).



Nakon obavljanja promene ugljenih četki, treba pokrenuti uređaj da radi bez opterećenja i sačekati oko 3 minute, kako bi se ugljene četke uklopile sa motorom. Operaciju promene ugljenih četki preporučuje se da poverite isključivo kvalifikovanoj osobi, koristeći originalne delove.



Sve vrste popravki treba poveriti ovlašćenom servisu proizvođača.

TEHNIČKE KARAKTERISTIKE

NOMINALNI PODACI

Električna bušilica-odvijač		
Parametar	Vrednost	
Napon struje	230 V AC	
Frekvencija napona	50 Hz	
Nominalna snaga	250 W	
Opseg brzine obrtaja na praznom hodu	brzina I	0-400 min ⁻¹
	brzina II	0-1450 min ⁻¹
Opseg drške	0,8-10 mm	
Opseg regulacije momenta	1-23 plus bušenje	
Maksimalni obrtni momenat	21,5 Nm	
Klasa bezbednosti	II	
Masa	1,3 kg	
Godina proizvodnje	2018	

PODACI VEZANI ZA BUKU I PODRHTAVANJE

Nivo akustičnog pritiska: $L_{pA} = 85 \text{ dB(A)}$ $K = 3 \text{ dB(A)}$

Nivo akustične snage: $L_{wA} = 96 \text{ dB(A)}$ $K = 3 \text{ dB(A)}$

Izmerena vrednost brzine podrhtavanja: $a_h = 3,25 \text{ m/s}^2$ $K = 1,5 \text{ m/s}^2$

ZAŠTITA SREDINE



Proizvode koji se napajaju strujom ne treba bacati s otpacima iz kuće, već ih treba predati u otpadne sirovine u odgovarajućim ustanovama. Informacije o otpadnim sirovinama daje prodavac proizvoda ili gradska vlast. Iskorišćeni uređaj električni ili elektronski sadrži supstance osetljive za životnu sredinu. Uređaji koji nisu za reciklažu predstavljaju potencijalno narušavanje životne sredine i zdravlja ljudi.

* Zadržava se pravo izmena.

„Grupa Topex Spółka z ograniczoną odpowiedzialnością“ Spółka komandytowa sa sedištem u Varšavi, ulica Pograniczna 2/4 (u daljem tekstu: „Grupa Topex“) informiše da, sva autorska prava na sadržaj dole datog uputstva (u daljem tekstu: „Uputstvo“), u kome između ostalog, tekst uputstva, postavljene fotografije, sheme, crteži, a takođe i sastav, pripadaju isključivo Grupi Topex-u i podležu pravnoj zaštiti u skladu sa propisom od dana 4. februara 1994. godine, o autorskim pravima i sličnim pravima (tj. Pravni glasnik 2006 broj 90, član 631, sa kasnijim izmenama). Kopiranje, menjanje, objavljivanje, menjanje u cilju komercijalizacije, celine Uputstva kao i njenih delova, bez saglasnosti Grupa Topex-a u pismenoj formi, strogo je zabranjeno i može dovesti do pozivanja na odgovornost kako građansku tako i sudsku.



ΜΕΤΑΦΡΑΣΗ ΤΟΥ ΠΡΩΤΟΤΥΠΟΥ ΤΩΝ ΟΔΗΓΙΩΝ ΧΡΗΣΗΣ

ΚΑΛΩΔΙΑΚΟ ΔΡΑΠΑΝΟΚΑΤΣΑΒΙΔΟ 58G792

ΠΡΟΣΟΧΗ: ΠΡΟΤΟΥ ΞΕΚΙΝΗΣΕΙ Η ΧΡΗΣΗ ΤΟΥ ΗΛΕΚΤΡΙΚΟΥ ΕΡΓΑΛΕΙΟΥ, ΟΦΕΙΛΕΤΕ ΝΑ ΔΙΑΒΑΣΕΤΕ ΠΡΟΣΕΚΤΙΚΑ ΤΙΣ ΠΑΡΟΥΣΕΣ ΟΔΗΓΙΕΣ ΧΡΗΣΗΣ ΚΑΙ ΝΑ ΤΙΣ ΔΙΑΤΗΡΗΣΕΤΕ ΩΣ ΒΟΗΘΗΜΑ.

ΚΑΝΟΝΕΣ ΑΣΦΑΛΕΙΑΣ

ΠΡΟΣΟΧΗ: Κατά τη χρήση του εργαλείου τηρείτε τους κανόνες ασφαλείας. Για λόγους της δικής σας ασφάλειας αλλά και της ασφάλειας άλλων ατόμων, διαβάστε τις παρούσες οδηγίες προτού προβείτε στην εργασία. Διατηρείστε τις παρούσες οδηγίες για μελλοντική αναφορά.

ΜΗΝ ΞΕΧΝΑΤΕ. Ο χειριστής ή ο χρήστης φέρει την ευθύνη για ατύχημα ή κίνδυνο που τυχόν υποστούν άλλα άτομα στον χώρο λειτουργίας του εργαλείου.

- Κατά τη χρήση του εργαλείου τηρείτε τους κανόνες υγιεινής και ασφάλειας της εργασίας.
- Πριν από τη χρήση ξετυλίξτε το ηλεκτρικό καλώδιο και βεβαιωθείτε ότι δεν υπάρχουν σημάδια ζημιών ή φθοράς επάνω σε αυτό.
- Προτού το εργαλείο συνδεθεί στο δίκτυο παροχής ηλεκτρικού ρεύματος, βεβαιωθείτε ότι η τάση του δικτύου αντιστοιχεί στην τάση που αναγράφεται επάνω στο πινακίδιο στοιχείων του εργαλείου.
- Συνδέετε το εργαλείο μόνο στο δίκτυο παροχής ηλεκτρικού ρεύματος που είναι εφοδιασμένο με τον μηχανισμό αποσύνδεσης ασφαλείας, ο οποίος ενεργοποιείται όταν η τιμή του ηλεκτρικού ρεύματος ανέλθει στα 30 mA, μέσα σε 30 δευτερόλεπτα.
- Μην επιτρέπετε στα παιδιά και σε άτομα που δεν έχουν μελετήσει τις οδηγίες χρήσης να χρησιμοποιούν το εργαλείο.
- Προτού προβείτε στην εργασία, διασφαλίστε κατάλληλο φωτισμό του χώρου εργασίας και προετοιμάστε ελεύθερο χώρο για την εργασία.
- Ελέγξτε εάν το προς επεξεργασία αντικείμενο είναι καλά στερεωμένο.
- Απαγορεύεται να χρησιμοποιείτε το εργαλείο σε χώρους στους οποίους υπάρχει κίνδυνος έκρηξης.
- Βεβαιωθείτε ότι οι οπές εξαερισμού του μηχανήματος ακονίσματος δεν είναι φραγμένες και διατηρούνται σε καθαρή κατάσταση κατά τη διάρκεια της λειτουργίας.
- Προβαίνοντας στον καθαρισμό του εργαλείου, αποσυνδέστε το από το ηλεκτρικό δίκτυο. Χρησιμοποιήστε ένα πινέλο για τον καθαρισμό του εργαλείου.
- Χρησιμοποιείτε μέσα προστασίας των οργάνων όρασης και ακοής.
- Συνιστούμε να χρησιμοποιείτε μέσα ατομικής προστασίας: προστατευτική μάσκα, γάντια, προστατευτικό κράνος και ποδιά.
- Απαγορεύεται να επισκευάζετε το εργαλείο μόνοι σας.
- Η επισκευή θα πρέπει να ανατεθεί σε έναν ειδικό ή στο εξουσιοδοτημένο συνεργείο, με τη χρήση των αυθεντικών ανταλλακτικών.

ΠΡΟΣΟΧΗ! Το ηλεκτρικό εργαλείο είναι σχεδιασμένο για λειτουργία σε κλειστούς χώρους.

Παρά την ασφαλή κατασκευή, τα ληφθέντα μέτρα ασφαλείας και τη χρήση μέσων προστασίας, πάντοτε υπάρχει ένας εναπομένον κίνδυνος τραυματισμού κατά τη λειτουργία του.



ΚΑΤΑΣΚΕΥΗ ΚΑΙ ΧΡΗΣΗ

Το καλωδιακό δραπανοκατσάβιδο είναι εργαλείο με μετάδοση κίνησης από τον μονοφασικό κινητήρα με συλλέκτη, η συχνότητα στροφών του οποίου ρυθμίζεται μέσω οδοντωτού γραναζιού. Αυτού του τύπου ηλεκτρικό εργαλείο χρησιμοποιείται ευρέως για βίδωμα και ξεβίδωμα βιδών και μπουλονιών, δianoιγμα σπών σε ξύλο και παράγωγά του, μέταλλο, κεραμικό κ.λπ. Το καλωδιακό δραπανοκατσάβιδο μπορεί να λειτουργεί με τρυπάνια, μύτες και εξαρτήματα διαφορετικού μήκους. Τομείς χρήσης του εργαλείου: εργασίες κατασκευής και ανακαίνισης, ξυλουργικές εργασίες, εργασίες εφαρμοστή και άλλες ερασιτεχνικές εργασίες.

Απαγορεύεται να χρησιμοποιείτε το εργαλείο ακατάλληλα.

ΠΕΡΙΓΡΑΦΗ ΣΤΙΣ ΕΙΚΟΝΕΣ

Η χρησιμοποιούμενη στην παρακάτω λίστα αρίθμηση αφορά εξαρτήματα του εργαλείου τα οποία παρουσιάζονται στις σελίδες με εικόνες.

1. Υποδοχή ταχείας σύσφιξης
2. Δακτύλιος ρύθμισης ροπής στρέψως
3. Ρυθμιστής ταχύτητας
4. Κάλυμμα ψήκτρας άνθρακα
5. Ρυθμιστής κατεύθυνσης περιστροφής
6. Ασφάλεια διακόπτη
7. Διακόπτης

* Η εμφάνιση του ηλεκτρικού εργαλείου που αποκτήσατε μπορεί να έχει μικρές διαφορές από αυτό της εικόνας.

ΠΕΡΙΓΡΑΦΗ ΤΩΝ ΕΝ ΧΡΗΣΗ ΓΡΑΦΙΚΩΝ ΣΥΜΒΟΛΩΝ



ΠΡΟΣΟΧΗ



ΠΡΟΣΟΧΗ – ΚΙΝΔΥΝΟΣ!!



ΣΥΝΑΡΜΟΛΟΓΗΣΗ/ΣΥΝΤΟΝΙΣΜΟΣ



ΠΛΗΡΟΦΟΡΙΕΣ

ΕΞΑΡΤΗΜΑΤΑ ΚΑΙ ΕΠΙΠΛΕΟΝ ΑΝΤΑΛΛΑΚΤΙΚΑ

1. Συλλέκτης σκόνης - 1 τεμ.
2. Εύκαμπτος σωλήνας αναρρόφησης - 1 τεμ.

ΠΡΟΕΤΟΙΜΑΣΙΑ ΓΙΑ ΕΡΓΑΣΙΑ

ΤΟΠΟΘΕΤΗΣΗ ΤΩΝ ΕΞΑΡΤΗΜΑΤΩΝ ΕΡΓΑΣΙΑΣ

- Ξεσφίξτε τον δακτύλιο της υποδοχής ταχείας σύσφιξης (1), ώστε οι σιαγόνες της υποδοχής να ανοίξουν και να έχουν τέτοια απόσταση μεταξύ τους που θα επιτρέψει να εισάγετε τρυπάνι ή μύτη.
- Εισάγετε το εξάρτημα εργασίας στην υποδοχή ταχείας σύσφιξης (1) έως το τέλος της διαδρομής και στερεώστε το εκεί συσφίγγοντας τον δακτύλιο.
- Η αφαίρεση των εξαρτημάτων εργασίας πραγματοποιείται με την αντίθετη από την τοποθέτησή τους σειρά.

Κατόπιν εισαγωγής ενός καινούργιου τρυπανιού ή μιας καινούργιας μύτης, ενεργοποιήστε το εργαλείο και ελέγξτε εάν παρατηρούνται υπερβολικοί χτύποι κατά την περιστροφή, διότι αυτό μπορεί να υποδηλώνει μη σωστή στερέωση του εξαρτήματος στην υποδοχή ταχείας σύσφιξης.

ΛΕΙΤΟΥΡΓΙΑ / ΡΥΘΜΙΣΕΙΣ

ΕΝΕΡΓΟΠΟΙΗΣΗ / ΑΠΕΝΕΡΓΟΠΟΙΗΣΗ

Η τάση του δικτύου παροχής ηλεκτρικού ρεύματος πρέπει να αντιστοιχεί στην τάση που αναγράφεται επάνω στο πινακίδιο στοιχείων του δραπανοκατσάβιδου.

Ενεργοποίηση: πιέστε τον διακόπτη (7) και κρατήστε τον στη θέση αυτή.

Απενεργοποίηση: αφήστε τον διακόπτη (7).

Ασφάλεια του διακόπτη (αδιάκοπη λειτουργία)

Ενεργοποίηση:

- Πιέστε τον διακόπτη (7) και κρατήστε τον στη θέση αυτή.
- Πιέστε το κουμπί της ασφάλειας (6) (εικ. Α).
- Αφήστε το κουμπί της ασφάλειας (7).

Απενεργοποίηση:

- Πιέστε και αφήστε τον διακόπτη (7).

ΡΥΘΜΙΣΗ ΤΗΣ ΣΥΧΝΟΤΗΤΑΣ ΣΤΡΟΦΩΝ

 Η συχνότητα στροφών κατά το βίδωμα ή τη διάτρηση ρυθμίζεται με τη δύναμη της πίεσης στον διακόπτη (7). Χάρη στη ρύθμιση της συχνότητας στροφών είναι δυνατή η ομαλή εκκίνηση, η οποία βοηθά στον έλεγχο της λειτουργίας του εργαλείου κατά το βίδωμα και το ξεβίδωμα.

ΡΥΘΜΙΣΗ ΤΗΣ ΡΟΠΗΣ ΣΤΡΕΨΗΣ

 Η τοποθέτηση του δακτυλίου ρύθμισης της ροπής στρέψης (2) στην επιλεγμένη θέση ρυθμίζει τη ροπή στρέψης του συσκευτήρα. Κατόπιν επίτευξης της ρυθμισμένης ροπής στρέψης ο συσκευτήρας ασφαλείας θα ενεργοποιηθεί αυτόματα. Αυτό αποτρέπει το βίδωμα μιας βίδας σε πολύ μεγάλο βάθος και προστατεύει το εργαλείο από βλάβες.

- Για διαφορετικές βίδες και μπουλόνια χρησιμοποιείται διαφορετική ροπή στρέψης.
- Όσο μεγαλύτερο είναι το ψηφίο που αντιστοιχεί στη συγκεκριμένη θέση, τόσο υψηλότερη είναι η ροπή στρέψης (εικ. Β).
- Τοποθετήστε τον δακτύλιο ρύθμισης της ροπής στρέψης (2) στην επιθυμητή θέση.
- Ξεκινήστε την εργασία με μικρότερη ροπή στρέψης.
- Σταδιακά αυξήστε τη ροπή στρέψης, ώσπου να επιτύχετε το επιθυμητό αποτέλεσμα.
- Για το ξεβίδωμα βιδών χρησιμοποιήστε μεγαλύτερη ροπή στρέψης.
- Για τη διάτρηση επιλέξτε τη θέση με το σύμβολο τρυπανιού. Στην θέση αυτή επιτυγχάνεται η μέγιστη ροπή στρέψης.
- Η ικανότητα επιλογής της κατάλληλης ροπής στρέψης επιτυγχάνεται με την εμπειρία.

 **Η τοποθέτηση του δακτυλίου ρύθμισης της ροπής στρέψης στη θέση διάτρησης προκαλεί την απενεργοποίηση του συσκευτήρα ασφαλείας.**

ΑΝΤΙΣΤΡΟΦΗ ΠΕΡΙΣΤΡΟΦΗ

 Με τη βοήθεια του ρυθμιστή κατεύθυνσης περιστροφής (5) μπορείτε να επιλέξετε την κατεύθυνση της περιστροφής της ατράκτου (εικ. Α).

Δεξιόστροφη περιστροφή: τοποθετήστε τον ρυθμιστή (5) στην τελειώς αριστερή θέση.

Αριστερόστροφη περιστροφή: τοποθετήστε τον ρυθμιστή (5) στην τελειώς δεξιά θέση.

* Προσοχή! Σε μερικές περιπτώσεις, στο εργαλείο που αποκτήσατε, η θέση του ρυθμιστή μπορεί να μην αντιστοιχεί στην κατεύθυνση της περιστροφής που περιγράφεται στις οδηγίες χρήσης.

Προσέξτε τα γραφικά σύμβολα πάνω στον διακόπτη ή το σώμα του εργαλείου.

 **Απαγορεύεται να αλλάζετε την κατεύθυνση της περιστροφής όσο η άτρακτος περιστρέφεται.**

ΑΛΛΑΓΗ ΤΗΣ ΤΑΧΥΤΗΤΑΣ

 Ο ρυθμιστής ταχύτητας (3) (εικ. C) παρέχει τη δυνατότητα να αυξήσετε την κλίμακα της ταχύτητας της περιστροφής.

Ταχύτητα I: όσο μικρότερη είναι η κλίμακα των στροφών, τόσο μεγαλύτερη η ροπή στρέψης.

Ταχύτητα II: όσο μεγαλύτερη είναι η κλίμακα των στροφών, τόσο μικρότερη η ροπή στρέψης.

 Ανάλογα με την εργασία που εκτελείτε, τοποθετήστε τον ρυθμιστή ταχύτητας στην επιθυμητή θέση. Εάν ο ρυθμιστής δεν μετακινείται, στρέψτε την άτρακτο ελαφρώς.



Απαγορεύεται να αλλάζετε τη θέση του ρυθμιστή ταχύτητας κατά τη διάρκεια της λειτουργίας του ηλεκτρικού εργαλείου. Αυτό μπορεί να προκαλέσει βλάβη του ηλεκτρικού εργαλείου.



Η διαρκής διάτρηση με χαμηλή τη συχνότητα στροφών μπορεί να προκαλέσει την υπερθέρμανση του κινητήρα. Κάντε διαλείμματα στην εργασία ή κατά τακτά χρονικά διαστήματα αφήνεται το εργαλείο να λειτουργήσει με τη μέγιστη συχνότητα στροφών και άνευ φορτίου για 3 λεπτά.

ΤΕΧΝΙΚΗ ΣΥΝΤΗΡΗΣΗ



Προβαίνοντας στη ρύθμιση, την τεχνική συντήρηση και την επισκευή, αποσυνδέστε το εργαλείο από το ηλεκτρικό δίκτυο.

ΑΠΟΘΗΚΕΥΣΗ ΚΑΙ ΦΡΟΝΤΙΔΑ



- Συνιστάται να καθαρίζετε τον εξοπλισμό κατόπιν ολοκλήρωσης της εργασίας.
- Μην χρησιμοποιείτε νερό ή άλλο υγρό για τον καθαρισμό του εργαλείου.
- Καθαρίζετε το εργαλείο με ένα πινέλο ή με πεπιεσμένο αέρα υπό μικρή πίεση.
- Συστηματικά καθαρίζετε τις οπές εξαερισμού, ώστε να αποτρέψετε την υπερθέρμανση του εργαλείου.
- Απαγορεύεται να χρησιμοποιείτε καθαριστικές και διαλυτικές ουσίες, διότι αυτό ενδέχεται να προκαλέσει βλάβη πλαστικών εξαρτημάτων του εργαλείου.
- Σε περίπτωση δυνατών σπινθηρισμών στον συλλέκτη, ένας ειδικός θα πρέπει να ελέγξει την κατάσταση των ψηκτρών άνθρακα του κινητήρα.
- Φυλάξτε το εργαλείο σε ένα ξηρό μέρος όπου δεν έχουν πρόσβαση τα παιδιά.

ΑΝΤΙΚΑΤΑΣΤΑΣΗ ΤΗΣ ΥΠΟΔΟΧΗΣ ΤΑΧΕΙΑΣ ΣΥΣΦΙΞΗΣ



Η υποδοχή ταχείας σύσφιξης είναι προσαρμοσμένη επάνω στο σπείρωμα της ατράκτου του καλωδιακού δραπενοκαταβίδου και επιπλέον ασφαλισμένη με βίδα.

- Ανοίξτε τις σιαγόνες της υποδοχής ταχείας σύσφιξης (1) και ξεβιδώστε τη βίδα συγκράτησης (αριστερό σπείρωμα) (εικ. D).
- Εισάγετε ένα εξάγωνο κλειδί στην υποδοχή ταχείας σύσφιξης και κτυπήστε το κλειδί ελαφρώς.
- Ξεβιδώστε την υποδοχή ταχείας σύσφιξης.



Η τοποθέτηση της υποδοχής ταχείας σύσφιξης πραγματοποιείται με την αντίστροφη από την αφαίρεσή της σειρά.

ΑΝΤΙΚΑΤΑΣΤΑΣΗ ΤΩΝ ΨΗΚΤΡΩΝ ΑΝΘΡΑΚΑ



Φθαρμένες ψήκτρες άνθρακα του κινητήρα (μήκους λιγότερου από 5 χιλιοστά), ψήκτρες με καμένη επιφάνεια ή γδαρσίματα πρέπει να αντικατασταθούν άμεσα. Οφείλετε να αντικαταστήσετε και τις δύο ψήκτρες ταυτοχρόνως.



- Ξεβιδώστε τα καλύμματα των ψηκτρών άνθρακα (4) (εικ. E).
- Αφαιρέστε τις φθαρμένες ψήκτρες.
- Αφαιρέστε τη σκόνη του άνθρακα με πεπιεσμένο αέρα υπό χαμηλή πίεση.
- Εισάγετε καινούργιες ψήκτρες άνθρακα (οι ψήκτρες θα πρέπει να μετακινούνται ανεμπόδιστα στους προσαρμογείς ψηκτρών) (εικ. F)
- Συγκρατήστε τα καλύμματα των ψηκτρών άνθρακα (4).



Κατόπιν αντικατάστασης των ψηκτρών άνθρακα αφήστε το ηλεκτρικό εργαλείο να λειτουργήσει για 3 λεπτά άνευ φορτίου για την προσαρμογή του λειτουργικού μέρους των ψηκτρών στον συλλέκτη του κινητήρα. Πρέπει να αναθέτετε την αντικατάσταση των ψηκτρών άνθρακα μόνο σε έναν αρμόδιο ειδικό. Συνιστάται να χρησιμοποιείτε μόνο αυθεντικά ανταλλακτικά.



Όλες οι δυσλειτουργίες θα πρέπει να επισκευάζονται από το εξουσιοδοτημένο συνεργείο του κατασκευαστή.

ΤΕΧΝΙΚΕΣ ΠΑΡΑΜΕΤΡΟΙ

ΟΝΟΜΑΣΤΙΚΑ ΣΤΟΙΧΕΙΑ

Καλωδιακό δραπενοκατσάβιδο		
Παράμετροι		Αξίες
Τάση λαμβανόμενου ρεύματος		230 V AC
Συχνότητα λαμβανόμενου ρεύματος		50 Hz
Ονομαστική ισχύς		250 W
Ταχύτητα περιστροφής άνευ φορτίου	ταχύτητα I	0-400 στροφές ανά λεπτό
	ταχύτητα II	0-1450 στροφές ανά λεπτό
Κλίμακα υποδοχής		0,8-10 mm
Κλίμακα ρύθμισης ροπής στρέψης		1-23 συν διάτρηση
Μέγιστη ροπή στρέψης		21,5 Nm
Κλάση προστασίας		II
Βάρος		1,3 kg
Έτος κατασκευής		2018

ΠΛΗΡΟΦΟΡΙΕΣ ΓΙΑ ΕΠΙΠΕΔΟ ΘΟΥΡΥΒΟΥ ΚΑΙ ΚΡΑΔΑΣΜΟΥΣ

Επίπεδο ακουστικής πίεσης: $L_{pA} = 85 \text{ dB(A)}$ $K = 3 \text{ dB(A)}$

Επίπεδο ακουστικής ισχύος: $L_{WA} = 96 \text{ dB(A)}$ $K = 3 \text{ dB(A)}$

Επιτάχυνση της παλμικής κίνησης: $a_h = 3,25 \text{ m/s}^2$ $K = 1,5 \text{ m/s}^2$

ΠΡΟΣΤΑΣΙΑ ΠΕΡΙΒΑΛΛΟΝΤΟΣ

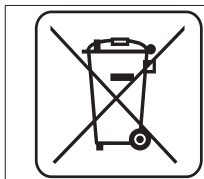

Ηλεκτρικές συσκευές δεν πρέπει να απορρίπτονται μαζί με τα οικιακά απορρίμματα, αλλά να παραδίδονται στο ειδικό τμήμα ανακύκλωσης. Τις πληροφορίες για το θέμα ανακύκλωσης μπορεί να σας τις παρέχει ο πωλητής του προϊόντος ή οι τοπικές αρχές. Ηλεκτρονικός και ηλεκτρικός εξοπλισμός, το χρονικό περιθώριο λειτουργίας του οποίου ελήξε, περιέχει επικίνδυνες για το περιβάλλον ουσίες. Εξοπλισμός, ο οποίος δεν έχει υποστεί ανακύκλωση, αποτελεί ενδεχόμενο κίνδυνο για το περιβάλλον και την υγεία του ανθρώπου.

* Διατηρούμε το δικαίωμα εισαγωγής αλλαγών.

Η εταιρεία „Grupa Torhex Spółka z ograniczoną odpowiedzialnością” Spółka komandytowa, η οποία εδρεύει στη Βαρσοβία στη διεύθυνση: Pograniczna str. 2/4 (αποκαλούμενη εφεξής η «Grupa Torhex»), προειδοποιεί ότι όλα τα πνευματικά δικαιώματα δημιουργού για το περιεχόμενο των παρούσων οδηγιών (αποκαλούμενων εφεξής οι «Οδηγίες») συμπεριλαμβανομένων του κειμένου, των φωτογραφιών, διαγραμμάτων, εικόνων και σχεδίων, καθώς και της στοιχειοθεσίας, ανήκουν αποκλειστικά στην εταιρεία Grupa Torhex και προστατεύονται με το Νόμο περί δικαιώματος δημιουργού και συγγενών δικαιωμάτων από τις 4 Φεβρουαρίου του έτους 1994 (Ενημερωτικό δελτίο των νομοθετημάτων της Δημοκρατίας της Πολωνίας Αρ. 90 Αρθ. 631 με τις υπόμηνες μετατροπές). Αντιγραφή, αναπαραγωγή, δημοσίευση, αλλαγή των στοιχείων των οδηγιών χωρίς την έγγραφη έγκριση της εταιρείας Grupa Torhex αυστηρά απαγορεύεται και μπορεί να οδηγήσει σε έγερση ποινικών και άλλων αξιώσεων.

- Durante el trabajo debe respetar las leyes vigentes sobre seguridad y salud en el trabajo.
- Antes de utilizar la herramienta, compruebe que el cable de alimentación no esté dañado o desgastado.
- Antes de conectar la herramienta a la alimentación, siempre debe asegurarse de que la tensión de alimentación esté acorde con las indicaciones en la placa de características técnicas de la herramienta.
- La herramienta se debe conectar únicamente a la instalación eléctrica con interruptor diferencial RCD que desconecta la toma de corriente si la corriente de pérdida supera 30mA en un periodo inferior a 30ms.
- No deje que niños ni personas que no hayan leído las instrucciones utilicen la herramienta.
- Antes de empezar a trabajar debe asegurar un espacio suficiente y la iluminación adecuada del lugar de trabajo.
- Compruebe que el objeto trabajado esté bien sujeto.
- No utilice la herramienta en habitaciones con atmósfera explosiva.
- Asegúrese de que las rejillas de ventilación no estén obstruidas y de que estén limpias.
- Antes de limpiar, desconecte la herramienta de la toma de corriente. Limpie utilizando un pincel.
- Siempre utilice protección de ojos y oídos.
- Se recomienda también utilizar otros equipos de protección individual como la mascarilla antipolvo y el delantal de trabajo.
- No intente reparar la herramienta por su cuenta.
- Todas las reparaciones deben ser realizadas únicamente por personal cualificado o en un taller de servicio autorizado, utilizando repuestos originales.

¡ATENCIÓN! La herramienta sirve para trabajos en los interiores.

Aunque la estructura es segura de por sí, y aunque utilice medidas de seguridad y de protección adicionales, siempre existe un riesgo residual de sufrir lesiones corporales durante el trabajo.

ESTRUCTURA Y APLICACIÓN

Este taladrado atornillador es una herramienta de propulsión con motor monofásico conmutador cuyas revoluciones se reducen mediante la transmisión por engranajes. Este tipo de herramientas eléctricas tienen una amplia aplicación para atornillar y destornillar pernos, perforar orificios en madera y materiales a base de madera, acero, cerámica, etc. El taladro atornillador eléctrico se puede utilizar con diferentes brocas, vasos, puntas de destornillar y puntas de varias longitudes. La herramienta tiene aplicación en trabajos de remodelación, carpintería y cualquier tipo de trabajos de aficionado (bricolaje).



Se prohíbe el uso de esta herramienta eléctrica para usos diferentes de los aquí indicados.

DESCRIPCIÓN DE LAS PÁGINAS GRÁFICAS

La lista de componentes se refiere a las piezas de la herramienta mostradas en la imagen al inicio del folleto.

1. Sujeción rápida
2. Anillo de ajuste del par de giro
3. Interruptor de cambio de marcha
4. Tapa del cepillo de carbón
5. Cambio de dirección de giro
6. Bloqueo de interruptor
7. Interruptor

* Puede haber diferencias entre el dibujo y el producto

DESCRIPCIÓN DE ICONOS UTILIZADOS



ATENCIÓN



ADVERTENCIA



MONTAJE / CONFIGURACIONES



TRADUCCIÓN DEL MANUAL ORIGINAL

TALADRADO ATORNILLADOR ELÉCTRICO 58G792

ATENCIÓN: ANTES DE USAR ESTA HERRAMIENTA ES NECESARIO LEER LAS INSTRUCCIONES Y GUARDARLAS PARA LAS FUTURAS CONSULTAS.

NORMAS DE SEGURIDAD DETALLADAS

ADVERTENCIA: Durante el uso de la herramienta se deben observar las normas de seguridad. Para su seguridad y la de las terceras personas, se ruega lea las reglas de seguridad generales y estas instrucciones antes de comenzar el trabajo. Se ruega guarde las instrucciones para las futuras consultas.

RECUERDE. El operario o el usuario es responsable por cualquier accidente o situación peligrosa para los demás o para el entorno.



INFORMACIÓN

ÚTILES Y ACCESORIOS

1. Punta para atornillar - 1 ud.
2. Maletín de transporte - 1 ud.

PREPARACIÓN PARA TRABAJAR

MONTAJE DE ÚTILES



- Afloje el anillo de sujeción rápida (1), hasta la apertura de la mandíbula deseada que permita la inserción del taladro o punta de destornillar.
- Coloque útil deslizándolo hasta el final a la sujeción rápida (1) y asegúrelo apretando el anillo suelto.
- El desmontaje del útil se hace en orden inverso al de su montaje.



Después de colocar una broca o punta nueva debe asegurarse de que después de poner la herramienta en marcha no haya excesivas desviaciones al girar, lo que podría indicar una fijación inadecuada en la sujeción rápida.

TRABAJO / CONFIGURACIÓN

PUESTA EN MARCHA / DESCONEXIÓN



La tensión en red debe coincidir con las indicaciones en la placa de características técnicas de la herramienta.

Puesta en marcha: pulse el interruptor (7) y sujételo en esta posición.

Desconexión: suelte el interruptor (7).

Bloqueo del interruptor (trabajo continuo)

Puesta en marcha:

- Pulse el interruptor (7) y sujételo en esta posición.
- Pulse el botón de bloqueo del interruptor (6) (imagen A).
- Suelte el interruptor (7).

Desconexión:

- Pulse y suelte el interruptor (7).

AJUSTE DE LA VELOCIDAD DE GIRO



La velocidad de atornillado y taladrado se puede ajustar durante trabajo aumentando o disminuyendo la presión ejercida sobre el interruptor (7). El ajuste de la velocidad permite una puesta en marcha lenta que permite controlar el trabajo al atornillar y destornillar.

AJUSTE DEL PAR DE GIRO



La colocación del anillo de ajuste del par de giro (2) en la posición elegida provoca una configuración permanente del embrague en el valor elegido del par de giro. Después de llegar al par de giro ajustado el husillo de sobrecarga se desconectará automáticamente. Esto permite proteger contra un atornillado demasiado fuerte del tornillo o contra un daño de la herramienta.



- Para diferentes brocas y diferentes materiales se utilizan diferentes valores del par de giro.
- El par de giro es mayor cuanto mayor sea el número de cada posición (imagen E).
- Coloque el anillo del par de giro (2) en el valor del par de giro adecuado.
- Siempre debe empezar el trabajo con el par de giro menor.
- Aumente el par de giro gradualmente hasta conseguir el resultado adecuado.
- Para atornillar tornillos debe elegir posiciones superiores.
- Para taladrar debe elegir las posiciones marcadas con el icono de la broca. Con esta configuración el valor del par de giro será mayor.
- La capacidad de selección de la configuración del par de giro se consigue con práctica.



La configuración del anillo del par de giro en la posición de taladrar desactiva el husillo de sobrecarga.



DIRECCIÓN DE GIRO A LA DERECHA - IZQUIERDA

Con el interruptor de cambio de marcha (5) se selecciona la dirección de giro del husillo (imagen A).

Giro a la derecha: coloque el interruptor (5) en la posición extrema izquierda.

Giro a la izquierda: coloque el interruptor (5) en la posición extrema derecha.

* Note que en algunos casos la posición del interruptor según los giros puede ser otra que la descrita. Debe fijarse en los iconos gráficos sobre el interruptor o sobre la carcasa de la herramienta.



Se prohíbe cambiar la dirección de giro mientras el husillo de la herramienta esté girando.



CAMBIO DE MARCHA

Interruptor de cambio de marcha (3) (imagen G) permite aumentar el alcance de la velocidad de giro.

Marcha I: Alcance de giro menor, potencia de par de giro grande.

Marcha II: Alcance de giro mayor, potencia de par de giro menor.



Dependiendo del tipo de trabajos realizados, coloque el interruptor de cambio de marcha en una posición adecuada. Si el interruptor no se mueve, debe girar levemente el husillo.



Nunca debe cambiar el interruptor de marcha mientras la herramienta trabaje. En caso contrario podría dañar la herramienta eléctrica.



El trabajo a bajas revoluciones durante un tiempo prolongado puede causar sobrecarga del motor. Debe hacer descansos periódicos en el trabajo o permitir que la herramienta trabaje con velocidad máxima durante unos 3 minutos.

USO Y MANTENIMIENTO



Antes de instalar, ajustar, reparar o usar la herramienta es necesario desenchufarla de la toma de corriente.

MANTENIMIENTO Y ALMACENAJE



- Se recomienda limpiar la herramienta después de cada uso.
- Para limpiar nunca utilice agua, ni otros líquidos.
- La herramienta debe limpiarse con un trapo seco o con chorro de aire comprimido a baja presión. No utilice detergentes ni disolventes, ya que pueden dañar las piezas de plástico.
- Debe limpiar con regularidad los orificios de ventilación para evitar sobrecalentamiento del motor.
- Si hay demasiadas chispas en el conmutador, debe encargar la revisión del estado técnico de los cepillos de carbón del motor a una persona cualificada.
- La herramienta debe estar almacenada en un lugar seco y fuera del alcance de los niños.

CAMBIO DE SUJECIÓN RÁPIDA



La sujeción rápida se atornilla sobre el husillo del taladro-atornillador y se asegura con un tornillo.

- Abra las mordazas de la sujeción rápida (1) y destornille el tornillo de ajuste (izquierdo) (imagen D).
- Coloque la llave hexagonal en la sujeción rápida y golpee levemente en la punta de la llave hexagonal.
- Destornille la sujeción rápida.



El montaje de la sujeción rápida se realiza al revés que el desmontaje.

CAMBIO DE CEPILLOS DE CARBÓN



Los cepillos de carbón en el motor que estén desgastados (es decir cuando su longitud sea menor de 5mm), quemados o rotos deben estar reemplazados inmediatamente. Siempre hay que cambiar los dos cepillos a la vez.



- Desmonte las tapas de cepillos de carbón (4) (imagen E).
- Retire los cepillos desgastados.
- Elimine el polvo, si es necesario, con un chorro de aire comprimido.
- Coloque cepillos de carbón nuevos (los cepillos deben colocarse fácilmente en los portacepillos) (imagen F)
- Coloque las tapas de cepillos de carbón (4).



Después de cambiar los cepillos de carbón debe poner la herramienta en marcha en vacío y esperar unos 3 minutos hasta que los cepillos se ajusten al conmutador del motor. El cambio de cepillos de carbón debe realizarse únicamente por personas cualificadas que utilicen piezas originales.



Cualquier avería debe subsanarse en un punto de servicio técnico autorizado por el fabricante.

PARAMETROS TÉCNICOS

DATOS NOMINALES

Taladrado atornillador eléctrico		
Parámetro técnico	Valor	
Voltaje	230 V CA	
Frecuencia	50 Hz	
Potencia nominal	250 W	
Velocidad de giro en vacío	Marcha I :	0-400 min ⁻¹
	Marcha II :	0-1450 min ⁻¹
Alcance de la sujeción	0,8-10 mm	
Alcance de ajuste del par de giro	1-23 más el taladrado	
Par de giro máximo	21,5 Nm	
Clase de protección	II	
Peso	1,3 kg	
Año de fabricación	2018	

INFORMACIÓN SOBRE RUIDOS Y VIBRACIONES

Nivel de presión acústica: $L_{pA} = 85 \text{ dB(A)}$ $K = 3 \text{ dB(A)}$

Nivel de potencia acústica: $L_{wA} = 96 \text{ dB(A)}$ $K = 3 \text{ dB(A)}$

Valor de aceleración de las vibraciones: $a_{h1} = 3,25 \text{ m/s}^2$; $K = 1,5 \text{ m/s}^2$

PROTECCIÓN MEDIOAMBIENTAL

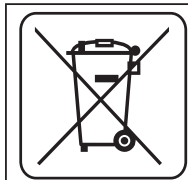

Los dispositivos eléctricos no se deben echar a la basura junto con los residuos tradicionales, sino ser llevados para su reutilización a las plantas de reciclaje específicas. Podrá recibir información necesaria del vendedor del producto o de la administración local. El equipo eléctrico y electrónico desgastado contiene sustancias no neutras para el medio ambiente. Los equipos que no se sometan al reciclaje suponen un posible riesgo para el medioambiente y para las personas.

* Se reserva el derecho de introducir cambios.

Grupa Topex Sociedad con responsabilidad limitada* Sociedad comanditaria con sede en Varsovia, c/ Pograniczna 2/4 (a continuación: "Grupa Topex") informa que todos los derechos de autor para el contenido de las presentes instrucciones (a continuación: "Instrucciones"), entre otros, para su texto, fotografías incluidas, esquemas, imágenes, así como su estructura son propiedad exclusiva de Grupa Topex y está sujeto a la protección legal de acuerdo con la ley del 4 de febrero de 1994 sobre el derecho de autor y leyes similares (B.O. 2006 N°90 Posición 631 con enmiendas posteriores). Se prohíbe copiar, tratar, publicar o modificar con fines comerciales de la totalidad o de partes de las Instrucciones sin el permiso expreso de Grupa Topex por escrito. El no cumplimiento de esta prohibición puede acarrear la responsabilidad civil y penal.



TRADUZIONE DELLE ISTRUZIONI ORIGINALI

TRAPANO AVVITATORE 58G792

ATTENZIONE: PRIMA DI UTILIZZARE L'ELETTROUTENSILE LEGGERE CON ATTENZIONE IL PRESENTE MANUALE, CHE VA CONSERVATO CON CURA PER UTILIZZI FUTURI.

NORME PARTICOLARI DI SICUREZZA

AVVERTENZA: Durante l'utilizzo dell'elettrostrumento bisogna rispettare le norme di sicurezza. Per la sicurezza propria e di terzi si prega di leggere le norme generali di sicurezza e il presente manuale prima di iniziare il lavoro. Si prega di conservare il manuale per successiva consultazione.

RICORDA. L'operatore o l'utilizzatore è responsabile per gli incidenti o per i pericoli, nei confronti di terze persone o dell'ambiente.

- Durante il lavoro bisogna scrupolosamente rispettare le norme vigenti riguardanti la sicurezza e l'igiene del lavoro.
- Prima dell'uso controllare il cavo di alimentazione verificando che non presenti danneggiamenti o usura.
- Prima del collegamento all'alimentazione, controllare che la tensione di alimentazione corrisponda alla tensione indicata sulla targhetta nominale.
- L'elettrostrumento può essere collegato unicamente a un impianto elettrico protetto con un interruttore differenziale, che interrompe l'alimentazione entro 30ms, se la corrente di perdita supera i 30 mA.
- È vietato l'utilizzo dell'elettrostrumento da parte di bambini e di persone che non hanno letto il manuale per l'uso.
- Prima di iniziare il lavoro verificare di disporre di spazio libero sufficiente e di una corretta illuminazione della postazione di lavoro.
- Controllare che l'oggetto in lavorazione sia saldamente fissato.
- Non utilizzare l'elettrostrumento in locali con atmosfera esplosiva.
- Accertarsi che le feritoie di ventilazione dell'elettrostrumento rimangano aperte e pulite durante il funzionamento.
- Prima della pulizia scollegare l'elettrostrumento dall'alimentazione. Pulire utilizzando un pennello.
- Utilizzare sempre protezioni per gli occhi e per le orecchie.
- Si consiglia anche di utilizzare dispositivi di protezione individuale come maschere antipolvere e grembiuli di protezione.
- È vietato tentare di riparare autonomamente l'elettrostrumento.
- Ogni riparazione deve essere eseguita da personale qualificato o in un punto di assistenza tecnica autorizzato, utilizzando parti di ricambio originali.

ATTENZIONE! L'elettrostrumento non va usato per lavori all'aperto.

Nonostante l'elettrostrumento sia stato progettato tenendo presente la sicurezza e nonostante l'utilizzo di mezzi e misure di protezione vi è sempre un rischio residuo di lesioni dell'operatore durante il lavoro.

CARATTERISTICHE E APPLICAZIONI

Il trapano avvitatore è un elettrostrumento manuale azionato da un motore a spazzole monofase, la cui velocità è ridotta per mezzo di un riduttore a ingranaggi. Questo tipo di elettrostrumenti sono largamente utilizzati per avvitare e svitare viti, per realizzare fori nel legno e in materiali simili, nell'acciaio, nella ceramica, ecc. Il trapano avvitatore può essere utilizzato con punte e inserti per avvitare di diverse lunghezze. I suoi settori di utilizzo sono i lavori edili, di falegnameria, di carpenteria metallica e tutti i lavori nell'ambito dell'attività amatoriale (hobbistica).

 È vietato utilizzare l'elettrotensile in modo non conforme alla sua destinazione d'uso.

DESCRIZIONE DELLE PAGINE DEI DISEGNI

La numerazione che segue si riferisce agli elementi dell'elettrotensile presentati nelle pagine dei disegni del presente manuale.

1. Mandrino autoserrante
2. Ghiera di regolazione della coppia
3. Selettore di cambio marcia
4. Coperchio delle spazzole in grafite
5. Selettore del verso di rotazione
6. Pulsante di blocco dell'interruttore
7. Interruttore

* Possono presentarsi differenze tra il disegno e il prodotto.

DESCRIZIONE DEI SIMBOLI GRAFICI UTILIZZATI



ATTENZIONE



AVVERTENZA



MONTAGGIO/REGOLAZIONE



INFORMAZIONE

EQUIPAGGIAMENTO E ACCESSORI

1. Inserto per avvitare - 1 pezzo
2. Valigetta di trasporto - 1 pezzo

PREPARAZIONE AL FUNZIONAMENTO

MONTAGGIO DELL'UTENSILE DI LAVORO

-  Allentare la ghiera del mandrino autoserrante (1), fino ad ottenere un'apertura del mandrino sufficiente per inserire la punta o l'inserto per avvitare.
- Inserire l'utensile di lavoro infilandolo fino in fondo nel mandrino autoserrante (1) e fissarlo serrando la ghiera precedentemente allentata.
- Lo smontaggio dell'utensile di lavoro avviene in successione inversa al suo montaggio.

 Dopo avere inserito la punta o l'inserto per avvitare nel mandrino, una volta avviato l'elettrotensile bisogna fare attenzione che durante la rotazione non vi siano vibrazioni eccessive, in quanto possono indicare un fissaggio scorretto nel mandrino autoserrante.

FUNZIONAMENTO / REGOLAZIONI

ACCENSIONE / SPEGNIMENTO

 La tensione di rete deve corrispondere al valore di tensione indicato nella targhetta nominale dell'elettrotensile.

Accensione - premere e mantenere premuto il pulsante dell'interruttore (7).

Spegnimento - rilasciare il pulsante dell'interruttore (7).

Blocco dell'interruttore (funzionamento continuo)

Accensione:

- Premere e mantenere premuto il pulsante dell'interruttore (7).
- Premere il pulsante di blocco dell'interruttore (6) (dis. A).
- Rilasciare il pulsante dell'interruttore (7).

Spegnimento:

- Premere e rilasciare il pulsante dell'interruttore (7).

REGOLAZIONE DELLA VELOCITÀ

 La velocità di avvitatura o di foratura può essere regolata durante il funzionamento premendo più a fondo o rilasciando il pulsante dell'interruttore (7). La regolazione della velocità permette una partenza morbida, che nel caso di avvitatura e svitatura aiuta a tenere sotto controllo il lavoro.

REGOLAZIONE DELLA COPPIA

 La regolazione della ghiera di regolazione della coppia (2) nella posizione scelta permette di impostare permanentemente il punto di sgancio della frizione ad un determinato valore di coppia. Quando il valore di coppia stabilito viene raggiunto, la frizione automaticamente si scollega. Questo permette di prevenire l'avvitatura troppo profonda delle viti o il danneggiamento dell'elettrotensile.



- Con diversi tipi di viti e di materiali bisogna utilizzare diversi valori della coppia.

- Il valore della coppia è proporzionale al numero corrispondente alla posizione impostata (dis. B).

- Regolare la ghiera di regolazione della coppia (2) sul valore di coppia desiderato.

- Bisogna sempre iniziare il lavoro con una coppia ridotta.

- Aumentare gradualmente la coppia, fino ad ottenere un risultato soddisfacente.

- Per svitare le viti bisogna scegliere le regolazioni più elevate.

- Per forare bisogna scegliere la regolazione indicata con il simbolo della punta. Con questa regolazione viene raggiunto il valore massimo della coppia.

- La capacità di scegliere la regolazione opportuna della coppia si ottiene con la pratica.



La regolazione della ghiera nella posizione di foratura provoca la disattivazione della frizione.



VERSO DI ROTAZIONE DESTRA - SINISTRA

Mediante il selettore del verso di rotazione (5) si seleziona il verso di rotazione dell'alberino (dis. A).

Rotazione a destra - posizionare il selettore del verso di rotazione (5) completamente a sinistra.

Rotazione a sinistra - posizionare il selettore del verso di rotazione (5) completamente a destra.

* Ci si riserva che in alcuni casi la posizione del selettore rispetto al verso di rotazione può essere diversa da quanto descritto. Bisogna fare riferimento ai simboli grafici posti sul selettore o sul corpo dell'elettrotensile.



È vietato effettuare cambi del verso di rotazione mentre l'alberino dell'elettrotensile è in rotazione.



CAMBIO DELLA MARCIA

Il selettore di cambio marcia (3) (dis. C) permette di aumentare la gamma di velocità.

I marcia: gamma di velocità più basse, coppia maggiore.

II marcia: gamma di velocità più alte, coppia minore.



A seconda del lavoro da svolgere, regolare il selettore delle marce nella posizione adatta. Se non si riesce a spostare il selettore ruotare lievemente l'alberino.



Non spostare mai il selettore di cambio marcia quando il trapano avvitatore è in funzione. Questo può provocare il danneggiamento dell'elettrotensile.



Un'operazione di foratura di lunga durata a bassa velocità espone al rischio di surriscaldamento del motore. Bisogna fare pause periodiche nel lavoro oppure permettere che l'elettrotensile funzioni a velocità massima senza carico per circa 3 minuti.

SERVIZIO E MANUTENZIONE



Prima di intraprendere qualsiasi attività legata all'installazione, la regolazione o il servizio, bisogna estrarre la spina del cavo di alimentazione dalla presa di rete.

MANUTENZIONE E IMMAGAZZINAMENTO



- Si consiglia di pulire l'elettrotensile subito dopo ogni utilizzo.
- Per la pulizia è vietato utilizzare acqua o altri liquidi.

- L'elettrotensile va pulito con un pennello o mediante aria compressa a bassa pressione. Non utilizzare nessun detergente o solvente, in quanto possono danneggiare le parti in plastica.
- Pulire regolarmente le feritoie di ventilazione del corpo motore, per evitare il surriscaldamento dell'elettrotensile.
- In caso di eccessive scintille nel commutatore bisogna far controllare le condizioni delle spazzole in grafite del motore a personale qualificato.
- L'elettrotensile deve essere conservato in un posto asciutto, fuori dalla portata dei bambini.

SOSTITUZIONE DEL MANDRINO AUTOSERRANTE



Il mandrino autoserrante è avvitato sulla filettatura dell'alberino del trapano avvitatore, e fissato ulteriormente con una vite.

- Allargare le ganasce del mandrino autoserrante (1) e svitare la vite di fissaggio (filettatura sinistra) (dis. D).
- Fissare una chiave a brugola nel mandrino autoserrante e colpire leggermente l'altra estremità della chiave a brugola.



Il montaggio del mandrino autoserrante avviene in successione inversa al suo smontaggio.

SOSTITUZIONE DELLE SPAZZOLE IN GRAFITE



Le spazzole in grafite del motore consumate (più corte di 5 mm), bruciate o spaccate vanno immediatamente sostituite. Entrambe le spazzole vanno sostituite allo stesso tempo.



- Svitare il coperchio delle spazzole (4) (dis. E).
- Estrarre le spazzole consumate.
- Rimuovere l'eventuale polvere di grafite, per mezzo di aria compressa a bassa pressione.
- Inserire le nuove spazzole (le spazzole devono entrare comodamente nel fermaspazzole) (dis. F)
- Rimontare il coperchio delle spazzole (4).



Dopo la sostituzione delle spazzole bisogna avviare l'elettrotensile a vuoto e attendere circa 3 minuti, affinché le spazzole si adattino al commutatore del motore. La sostituzione delle spazzole in grafite deve essere eseguita esclusivamente da personale qualificato, utilizzando ricambi originali.



Ogni tipo di difetto deve essere eliminato da un punto autorizzato di assistenza tecnica del produttore.

CARATTERISTICHE TECNICHE

DATI NOMINALI

Trapano avvitatore		
Parametro		Valore
Tensione di alimentazione		230 V AC
Frequenza di alimentazione		50 Hz
Potenza nominale		250 W
Gamma di velocità a vuoto	I marcia	0-400 min ⁻¹
	II marcia	0-1450 min ⁻¹
Gamma di apertura del mandrino		0,8-10 mm
Ambito di regolazione della coppia		1-23 più foratura
Coppia massima		21,5 Nm
Classe di isolamento		II
Peso		1,3 kg
Anno di produzione		2018

DATI RIGUARDANTI RUMORE E VIBRAZIONI

Livello di pressione acustica: $L_{p_A} = 85 \text{ dB(A)}$ $K = 3 \text{ dB(A)}$

Livello di potenza acustica: $L_{w_A} = 96 \text{ dB(A)}$ $K = 3 \text{ dB(A)}$

Accelerazione ponderata in frequenza delle vibrazioni:

$a_n = 3,25 \text{ m/s}^2$ $K = 1,5 \text{ m/s}^2$

PROTEZIONE DELL'AMBIENTE



Le apparecchiature elettriche ed elettroniche non devono essere smaltite con i rifiuti domestici, ma consegnate a centri autorizzati per il loro smaltimento. Informazioni circa lo smaltimento sono fornite dal venditore dell'apparecchiatura o dalle autorità locali. Le apparecchiature elettriche ed elettroniche usate contengono sostanze nocive per l'ambiente. Le apparecchiature non riciclate costituiscono un rischio potenziale per l'ambiente e per la salute umana.

* Ci si riserva il diritto di effettuare modifiche.

La „Grupa Topex Spółka z ograniczoną odpowiedzialnością” Spółka komandytowa con sede a Varsavia, ul. Pograniczna 2/4 (detta di seguito: „Grupa Topex”) informa che tutti i diritti d'autore sul contenuto del presente manuale (detto di seguito: „Manuale”), che riguardano, tra l'altro, il testo, le fotografie, gli schemi e i disegni contenuti e anche la sua composizione, appartengono esclusivamente alla Grupa Topex e sono protetti giuridicamente secondo la legge del 4 febbraio 1994, sul diritto d'autore e diritti connessi (Gazz. Uff. polacca del 2006 n. 90 posizione 631 con successive modifiche). La copia, l'elaborazione, la pubblicazione, la modifica a scopo commerciale, sia dell'intero Manuale che di singoli suoi elementi, senza il consenso scritto della Grupa Topex, sono severamente vietate e comportano responsabilità civile e penale.



graphite.pl